



## Коллекция радиаторов



2020

ROYAL THERMO – крупнейший производитель на рынке систем отопления и водоснабжения Евразии, с собственной штаб-квартирой, конструкторским бюро, дизайн-студией и заводами в России.

В 2014 году во Владимирской области был запущен первый завод Royal Thermo по производству алюминиевых и биметаллических радиаторов. В 2019 году были произведены и реализованы рекордные 9,4 миллионов секций радиаторов Royal Thermo. До 2022 года планируется выйти на производственную мощность в 14 миллионов секций и занять более 20% рынка РФ.

В декабре 2018 года Royal Thermo начал производство стальных панельных радиаторов. Мощность нового завода – 1,2 миллионов приборов ежегодно. Уже в середине 2020 года завод выйдет на полную производственную мощность после запуска второй линии на оборудовании последнего поколения LEAS (Италия). До 2022 года планируется занять до 30% рынка стальных панельных радиаторов.

Предприятия Royal Thermo входят в структуру промышленного технопарка инженерных и климатических систем «ИКСЭЛ». Объем инвестиций в создание высокотехнологичного производства климатического оборудования составил свыше 4 миллиардов рублей, а численность персонала более 1 000 сотрудников.

К созданию производственной площадки Royal Thermo привлёк ведущих производителей оборудования и комплексов: Buhler (Швейцария), LEAS (Италия), ABB (Швейцария), Maicopress (Италия), Gi-Zeta Impianti (Италия), Marconi (Италия), Insertec S.A. (Испания) и другие всемирно известные бренды в отрасли производства отопительных приборов.

Совместная работа конструкторского бюро Royal Thermo с Миланским политехническим университетом и лабораторией «НИИ Сантехники» позволяет разрабатывать радиаторы Royal Thermo с учетом суровых климатических условий, качества водоподготовки, степени износа российских тепловых сетей. Уникальные технологии подтверждены и защищены 20 международными патентами.

На предприятиях промышленной группы заняты свыше тысячи сотрудников, уровень локализации производства составляет более 99%, обеспечена полная автоматизация производства, внедрены системы менеджмента качества и экологического менеджмента.

Продукция Royal Thermo успешно прошла процедуру обязательной сертификации и строго соответствует требованиям ГОСТ 31311-2005 «Приборы отопительные. Общие технические условия». Сертификационные испытания радиаторов Royal Thermo в специализированной авторитетной лаборатории «НИИ Сантехники» подтвердили достоверность заявленных производителем показателей теплоотдачи, герметичности, статической прочности, а также других технических параметров.

Каждый радиатор Royal Thermo защищен от подделок, имеет гарантийный срок до 25 лет, застрахован на 65 000 000 руб.

Комплексный подход к организации производства с охватом потребностей заказчиков в отопительных приборах всех современных и наиболее массовых сегментов позволит Royal Thermo в краткосрочной перспективе стать абсолютным лидером на рынке отопительных приборов Евразийского экономического союза.

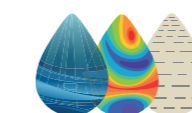
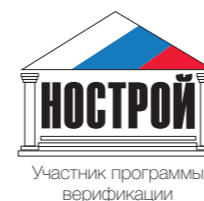
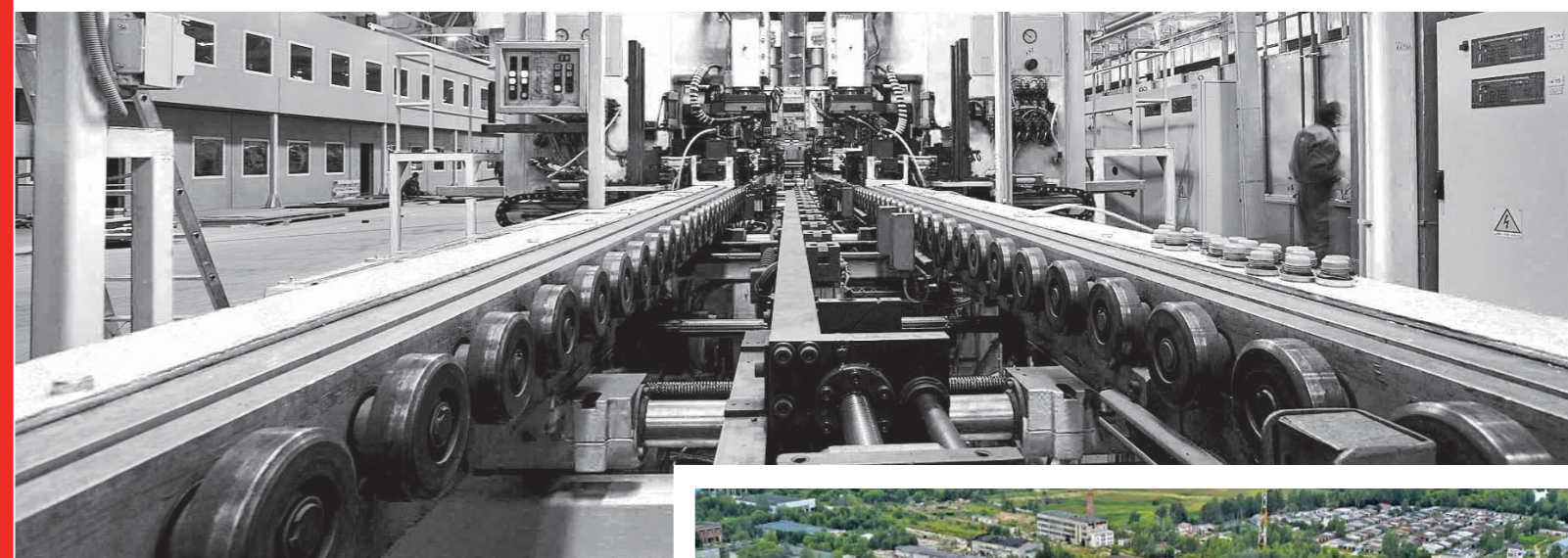
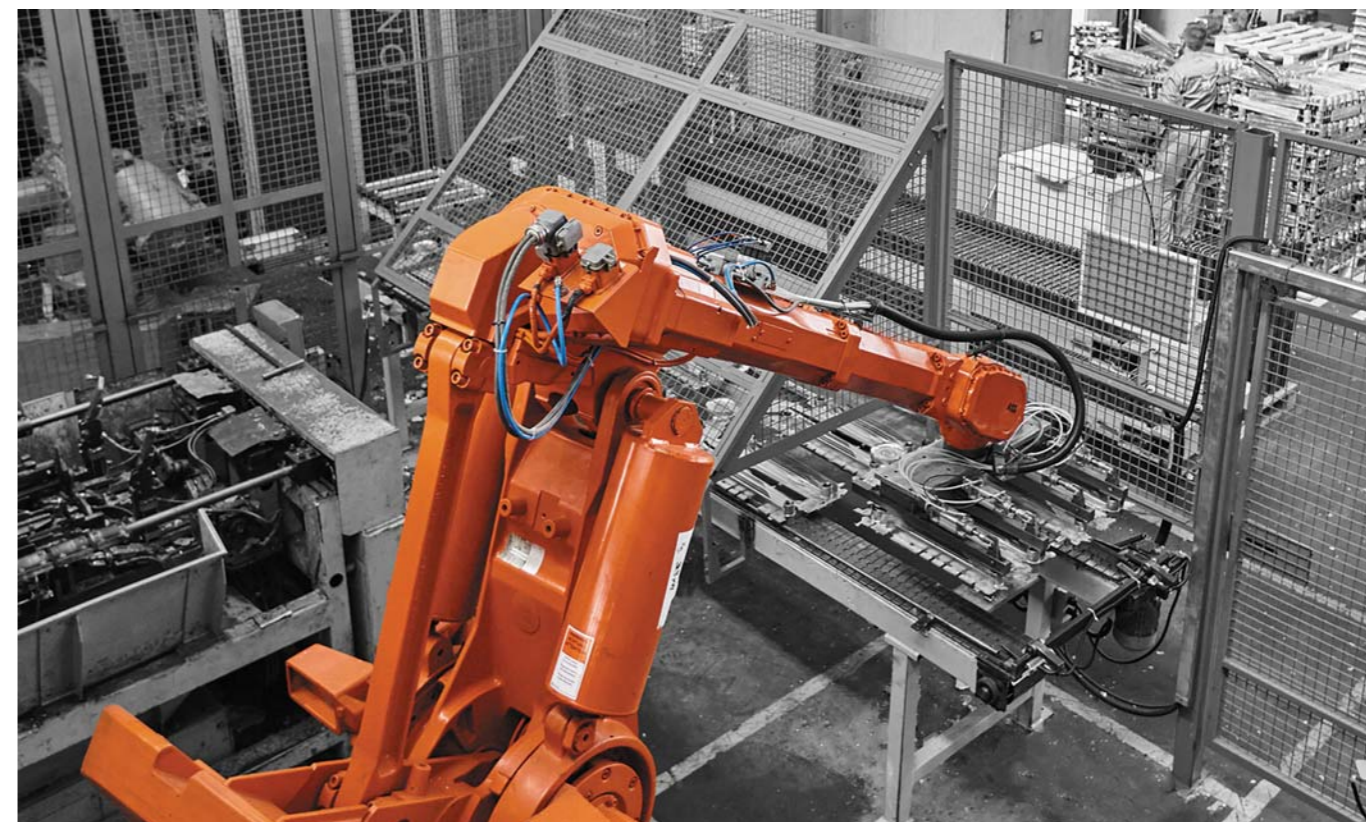

НИИ Санитарной Техники



Обязательная сертификация

**NEW**  
2020



### КОМПЛЕКТАЦИЯ РАДИАТОРА С НИЖНИМ ПОДКЛЮЧЕНИЕМ

Стандартная комплектация:

- 1-Вентильная вставка DANFOSS®
- 2-Направляющая потока
- 3-Гайка с прокладкой
- 4-Кран Маевского
- 5-Заглушка G1" левая/правая с прокладкой
- 6-Адаптер для узла нижнего подключения

НЕ ВХОДИТ В СТАНДАРТНУЮ КОМПЛЕКТАЦИЮ:

- 7-Одинарные узлы нижнего подключения
- 8-Термостатическая головка

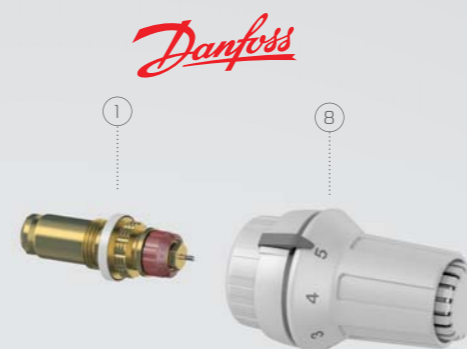

## РАДИАТОРЫ ROYAL THERMO С НИЖНИМ ПОДКЛЮЧЕНИЕМ 100% НАСТОЯЩИЙ БИМЕТАЛЛ

Эксперты Royal Thermo учитывают потребности своих клиентов, находя оптимальные решения, реализующие все варианты подключения к любой системе отопления. Сегодня абсолютное большинство новых домов реализуется на горизонтальной системе отопления, которое почти незаметно и смотрится эстетичнее бокового.

Широкий ассортимент радиаторов Royal Thermo с нижним подключением предоставляет возможность выбора оптимальной модели: под конкретные требования и условия эксплуатации, для всех вариантов жилого фонда, в том числе и новостроек. Обращаем Ваше внимание, что радиаторы Royal Thermo с нижним подключением имеют особое обозначение – индекс "V" или "VD" в названии модели.

В радиаторе с нижним подключением используется уникальный, на 100% цельный стальной закладной элемент с приварным выходным патрубком, который является абсолютным барьером между теплоносителем и наружным алюминиевым теплоизлучающим слоем. Данная конструкция обеспечивает беспрецедентную защиту от протечек в месте соединения адаптеров и одинарных узлов нижнего подключения.

Лучшие специалисты и ведущие эксперты рекомендуют радиаторы Royal Thermo с нижним подключением,

позволяющим устанавливать их даже в небольших помещениях, прокладывая трубы под полом. Система вентилей и заглушек встраивается в готовый радиатор, позволяя реализовать нижнее подключение с термоголовкой, установленной в верхний отвод радиатора.

**Радиаторы Royal Thermo с нижним подключением имеют ряд преимуществ:**

- Эстетичный внешний вид – за счет отсутствия труб, проходящих вдоль стен, батарея выглядит максимально аккуратно, что особенно важно для многих дизайнерских проектов и арт-объектов. Кроме того, всегда можно сделать перестановку в комнате, придвинув мебель вплотную к стенам и увеличив полезную площадь пространства.
- Простота и удобство монтажа – благодаря тому, что конструкция имеет гораздо меньше изгибов, чем традиционные варианты, ее легко можно собрать.
- Радиаторы Royal Thermo с нижним подключением расширяют границы возможных дизайнерских решений: отпадает необходимость в открытых трассах циркуляции теплоносителя, а помещение выглядит аккуратно и стильно.

### Термоголовки в цвет радиатора

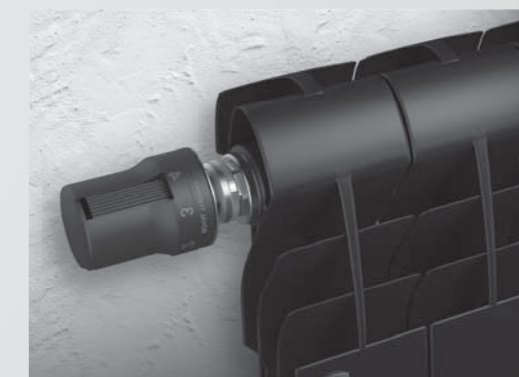

### 1. Повышенная мощность, технология POWERSHIFT®. Патент №122469

Передовые технологии, инновационные процессы в совокупности с высокими требованиями к качеству – основа производства радиаторов Royal Thermo.

Вертикальный коллектор – самое горячее место радиатора. Мы используем дополнительное оребрение на вертикальном коллекторе секций радиатора (технология POWERSHIFT®), тем самым увеличивая площадь теплоотдачи.

Благодаря дополнительному оребрению теплоотдача каждой секции увеличена на 5%. Такое решение способствует более быстрому обогреву помещений, а также делает радиаторы Royal Thermo более экономичными при том же размере и весе секции.

Технология POWERSHIFT® запатентована (патент №122469).



1



2

### 2. НАСТОЯЩИЙ БИМЕТАЛЛ

Модельный ряд биметаллических радиаторов Royal Thermo можно устанавливать в любую систему отопления с агрессивным теплоносителем, в том числе с антифризом с pH от 8 до 9,5. Это стало возможным благодаря инновации инженеров Royal Thermo: применению полностью стального закладного элемента, выполненного из углеродистой стали марки 20, которая отличается повышенной коррозионной стойкостью и эксплуатационной надежностью. Сварка вертикального и горизонтального коллекторов осуществляется методом WR-welding (сварка методом сопротивления). Исключен контакт теплоносителя с алюминием, отсутствуют заужения в месте сварки, соответственно, обеспечена 100% проходимость теплоносителя.

### 3. 100% герметичность

Абсолютную надежность соединения секций радиаторов обеспечивают ниппели, изготовленные из стали марки DD13 крупнейшим итальянским производителем Gruppo Elle S.r.l. Межсекционные прокладки от лидера европейского рынка VITO RIMOLDI SPA изготавливаются из современного, экологически чистого материала с добавлением хлопка и силикона, не содержат асбеста, гарантируют надежность радиатора и исключают межсекционные протечки.



3

### 4. Эффективная защита от гидроударов

Запатентованная инновационная заглушка повышенной прочности с нано-полимерной мембраной наряду с использованием вертикальных коллекторов круглого сечения гарантирует надежную работу алюминиевых радиаторов Royal Thermo в системах, подверженных частым гидроударам.

Технологические особенности конструкции:

1. Предельное давление свыше 100 бар.
2. Антикоррозийные свойства мембраны позволяют использовать различные теплоносители, включая антифризы для систем отопления.
3. Отсутствие сварного шва в нижней части секции повышает ее надежность в процессе эксплуатации.
4. Уникальное расположение стальной заглушки предотвращает ее механическое повреждение окалиной и шламом, а мембрана полностью исключает контакт заглушки с теплоносителем.

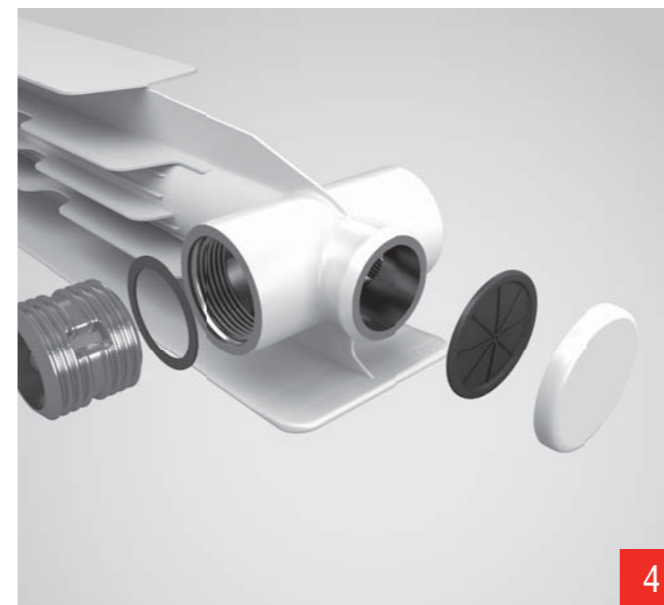

4

### 5. Вертикальный коллектор круглого сечения

При работе в системе отопления радиатор подвергается воздействию избыточного давления теплоносителя вследствие гидроударов. При помощи математического моделирования и точных расчетов удалось установить, что особую роль в распределении нагрузки теплоносителя на стенки секций играет форма поперечного сечения коллектора. Результаты многочисленных тестирований в лабораторных условиях доказали: при прочих равных характеристиках коллектор круглого сечения оказывается в 2 раза прочнее овального, который применяется в радиаторах большинства поставщиков. Причина: давление по внутренней поверхности стенки коллектора с круглым сечением распределяется равномерно, и это обеспечивает долговечность службы радиаторов. В радиаторах Royal Thermo мы применяем только коллектор круглого сечения.

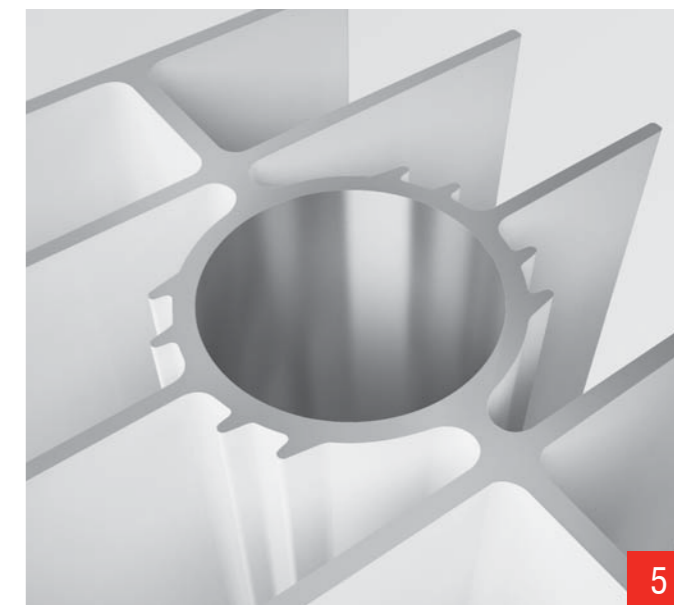

5



6

### 6. Запатентованный эксклюзивный дизайн PIANOFORTE. Патент №144024

Сочетание новых технологий и передового дизайна давно стало визитной карточкой Royal Thermo.

Радиатор PIANOFORTE – первый дизайн-радиатор для центральной системы отопления. Примененный в конструкции эффект чередования секций с разными углами наклона идеально подчеркивает индивидуальность владельца и за счет фронтальных конвективных окон увеличивает теплоотдачу радиатора на 5%.



СЕКЦИОННЫЕ  
РАДИАТОРЫ

АЛЮМИНИЕВЫЕ / БИМЕТАЛЛИЧЕСКИЕ

25 лет  
Гарантия

БИМЕТАЛЛИЧЕСКИЕ ДИЗАЙН-РАДИАТОРЫ

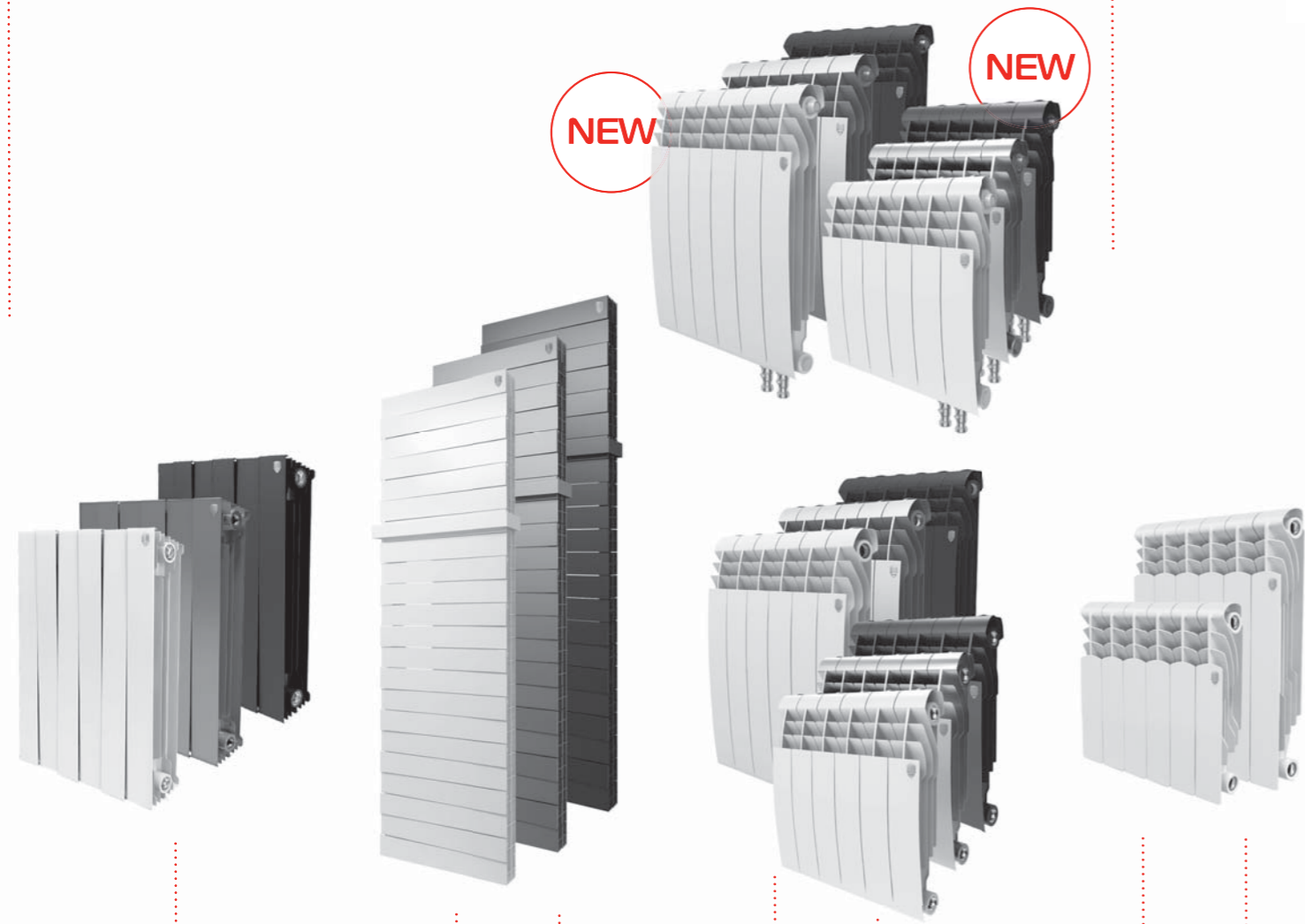

NEW

15 лет  
Гарантия

БИМЕТАЛЛИЧЕСКИЕ РАДИАТОРЫ

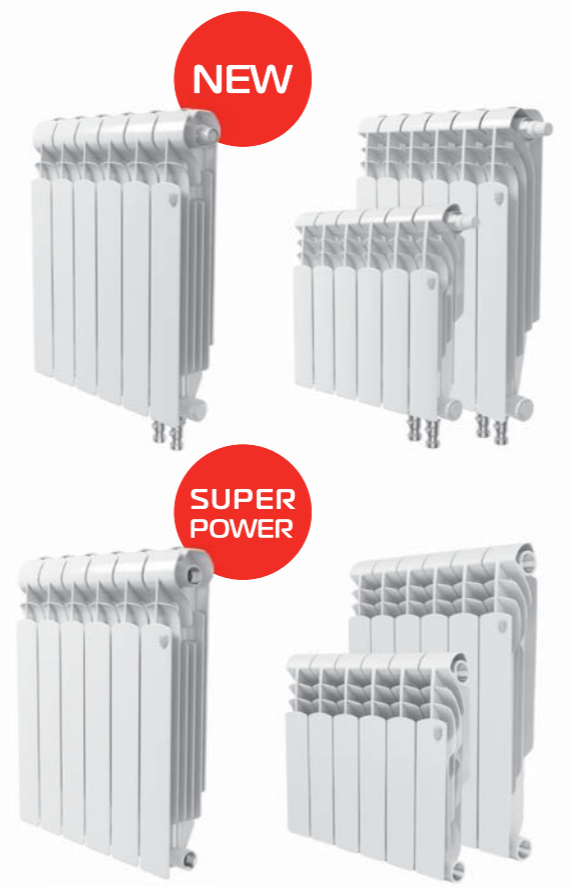

NEW

SUPER POWER

INNOVATION TECHNOLOGY

10 лет  
Гарантия

АЛЮМИНИЕВЫЕ РАДИАТОРЫ



3 COLORS

189 Вт/секц

PIANOFORTE TOWER 18 секций

1610 Вт

1968 Вт

PIANOFORTE TOWER 22 секции

170 Вт/секц

120 Вт/секц

122 Вт/секц

160 Вт/секц

182 Вт/секц

118 Вт/секц

177 Вт/секц

175 Вт/секц

188 Вт/секц

128 Вт/секц

170 Вт/секц

PIANOFORTE  
\*PIANOFORTE Silver Satin 180Вт

PIANOFORTE TOWER  
\*PIANOFORTE TOWER Silver Satin-18 сек - 1 530 Вт / 22 сек - 1 870 Вт

BILINER /BILINER V  
\*BILINER 500 Silver Satin-160Вт  
BILINER 350 Silver Satin-118Вт

REVOLUTION BIMETALL /  
REVOLUTION BIMETALL V

INDIGO SUPER /  
INDIGO SUPER V

VITTORIA SUPER /  
VITTORIA SUPER VD

BILINER ALUM  
\*BILINER ALUM 500 Silver Satin-168Вт

INDIGO

REVOLUTION



Присоединительные наборы



Набор ручной регулировки прямой/угловой



Набор для подключения радиатора 1/2", 3/4"



Набор для нижнего подключения одинарный прямой/угловой



Набор для нижнего подключения прямой/угловой



Набор дизайн-вентелей PIANO



Набор дизайн-вентелей CUBE прямой/угловой/осевой



Комплект регулируемых кронштейнов

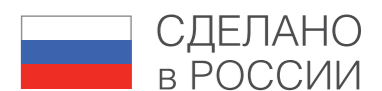



Обязательная сертификация



Гарантия

Silver Satin



# PIANOFORTE



Noir Sable

ПАТЕНТ



Bianco Traffico

ПАТЕНТ

Сочетание новых технологий и передового дизайна давно является визитной карточкой Royal Thermo. Радиатор PIANOFORTE – первый дизайн-радиатор для центральных систем отопления.

При покраске используются только самые долговечные и экологически чистые краски из дизайнерской палитры FUTURA мирового лидера в порошковых покрытиях AKZONOBEL (Голландия).

## Эксклюзивный биметаллический дизайн-радиатор для любых систем отопления

- Запатентованный эксклюзивный дизайн PIANOFORTE. Патент №144024**  
 Примененный в конструкции эффект чередования секций с разными углами наклона идеально подчеркивает индивидуальность владельца и за счет фронтальных конвективных окон увеличивает теплоотдачу радиатора на 5%.
- Полностью стальной коллектор нового поколения ABSOLUTBIMETALL®**  
 Применение только полностью стальных коллекторов гарантирует надежную работу в системах, подверженных гидроударам и с химически агрессивными теплоносителями (в том числе антифризами).
- Самый большой диаметр стального коллектора с круглым сечением – 18 мм**
- Повышенная мощность, технология POWERSHIFT®. Патент №122469**  
 Дополнительное ребрение на вертикальном коллекторе секции увеличивает теплоотдачу радиатора на 5%.
- Oxsilan® 9807 – новое поколение экологически чистого покрытия без тяжелых металлов и фосфатов.**  
 Oxsilan® 9807 наносится на секцию радиатора перед покраской и за счет улучшенной адгезии лакокрасочного покрытия повышает антикоррозийную стойкость и долговечность радиаторов.
- Цветовые возможности COLORPLUS**  
 Три цвета Bianco Traffico, Silver Satin и Noir Sable дизайнерской палитры FUTURA AKZONOBEL (Нидерланды) позволяют создать абсолютно уникальный радиатор.
- Сверхстойкая 7-этапная NANO-покраска TECNOFIRMA®**  
 Нанесение экологически чистых нано-красок AkzoNobel (Нидерланды) и Freilacke (Германия) в семь этапов гарантирует стойкость к механическим повреждениям и обеспечивает долговечность покрытия радиатора в помещениях с повышенной влажностью.
- Надежная защита от подделок**  
 Фирменный алюминиевый знак на каждом радиаторе и заводская маркировка каждой секции надежно защищают радиаторы Royal Thermo от подделок.
- Абсолютная гарантия 25 лет**  
 Высочайшее качество и надежность радиаторов Royal Thermo подтверждены фирменной гарантией 25 лет. Каждый радиатор имеет индивидуальный паспорт и гарантийный талон.
- Страховка 65 000 000 руб**  
 Беспрецедентный размер страхового покрытия 65 000 000 руб на всю продукцию Royal Thermo от ОАО «Ингосстрах» обеспечивает Вашу защиту и спокойствие в течение всего срока службы.
- Изготовлено по ГОСТ России**  
 Изготовлено по ТУ- 4935-002-14713117-2014 в соответствии с ГОСТ 31311-2005.

Модель	Теплоотдача*, Вт при Δt=70°C	Масса, кг	Раб. давление, бар	Предельное давление, бар	Размеры, мм		
					Высота	Ширина	Глубина
PIANOFORTE	189	2,20	30	>200	591	80	100
PIANOFORTE Silver Satin	180	2,20	30	>200	591	80	100

\* Технические характеристики могут отличаться от заявленных.

Производитель оставляет за собой право без предварительного уведомления Покупателей вносить изменения в конструкцию, комплектацию или технологию изготовления изделия с целью улучшения его технологических характеристик.



Silver Satin



Обязательная  
сертификация



Гарантия

Al  
St

# PIANOFORTE TOWER



ПАТЕНТ

Еще более стильные, еще более функциональные – дизайн-радиаторы PIANOFORTE TOWER теперь можно дополнить эксклюзивным аксессуаром – дизайнерским полотенцедержателем. Надежное и удобное крепление позволя-

ет без труда установить аксессуар на Ваш дизайн-радиатор. При покраске используются только самые долговечные и экологически чистые краски из дизайнерской палитры FUTURA мирового лидера в порошковых покрытиях AKZO NOBEL (Голландия).

## Эксклюзивный биметаллический дизайн-радиатор для любых систем отопления

- Запатентованный эксклюзивный дизайн PIANOFORTE. Патент №144024**  
 Примененный в конструкции эффект чередования секций с разными углами наклона идеально подчеркивает индивидуальность владельца и за счет фронтальных конвективных окон увеличивает теплоотдачу радиатора на 5%.
- Полностью стальной коллектор нового поколения ABSOLUTBIMETALL®**  
 Применение только полностью стальных коллекторов гарантирует надежную работу в системах, подверженных гидроударам и с химически агрессивными теплоносителями (в том числе антифризами).
- Самый большой диаметр стального коллектора с круглым сечением – 18 мм**
- Повышенная мощность, технология POWERSHIFT®. Патент №122469**  
 Дополнительное оребрение на вертикальном коллекторе секции увеличивает теплоотдачу радиатора на 5%.
- Oxsilan® 9807 – новое поколение экологически чистого покрытия без тяжелых металлов и фосфатов**  
 Oxsilan® 9807 наносится на секцию радиатора перед покраской и за счет улучшенной адгезии лакокрасочного покрытия повышает антикоррозийную стойкость и долговечность радиаторов.
- Цветовые возможности COLORPLUS**  
 Три цвета Bianco Traffico, Silver Satin и Noir Sable дизайнерской палитры FUTURA AKZONOBEL (Нидерланды) позволяют создать абсолютно уникальный радиатор.
- Сверхстойкая 7-этапная NANO-покраска TECNOFIRMA®**  
 Нанесение экологически чистых нано-красок AkzoNobel (Нидерланды) и Freilacke (Германия) в семь этапов гарантирует стойкость к механическим повреждениям и обеспечивает долговечность покрытия радиатора в помещениях с повышенной влажностью.
- Надежная защита от подделок**  
 Фирменный алюминиевый знак на каждом радиаторе и заводская маркировка каждой секции надежно защищают радиаторы Royal Thermo от подделок.
- Абсолютная гарантия 25 лет**  
 Высочайшее качество и надежность радиаторов Royal Thermo подтверждены фирменной гарантией 25 лет. Каждый радиатор имеет индивидуальный паспорт и гарантийный талон.
- Страховка 65 000 000 руб**  
 Беспрецедентный размер страхового покрытия 65 000 000 руб на всю продукцию Royal Thermo от ОАО «Ингосстрах» обеспечивает Вашу защиту и спокойствие в течение всего срока службы.
- Изготовлено по ГОСТ России**  
 Изготовлено по ТУ- 4935-002-14713117-2014 в соответствии с ГОСТ 31311-2005.

Модель	Теплоотдача*, Вт при $\Delta t=70^{\circ}\text{C}$	Масса, кг	Раб. давление, бар	Предельное давление, бар	Размеры, мм		
					Высота	Ширина	Глубина
PIANOFORTE TOWER 18 секций	1 610	39,6	30	200	1 440	591	100
PIANOFORTE TOWER 22 секции	1 968	48,4	30	200	1 760	591	100

\* PIANOFORTE TOWER SILVER SATIN 18 сек - 1 530 Вт / 22 сек - 1 870 Вт. Технические характеристики могут отличаться от заявленных.

Производитель оставляет за собой право без предварительного уведомления Покупателей вносить изменения в конструкцию, комплектацию или технологию изготовления изделия с целью улучшения его технологических характеристик.



2020

ВЫСОТА  
**350**  
ММ



Silver Satin



Обязательная  
сертификация



Гарантия

Al  
St

# BILINER



Порой кажется, что все, что можно было придумать с радиатором, уже придумано. Однако инженеры Royal Thermo доказывают: все самое интересное еще впереди. Полностью биметаллический дизайн-радиатор BILINER полюбился покупателям благодаря аэродинамическому дизайну и высокой теплоотдаче.

Нижние концы ребер расположены по дуге, поэтому холодный воздух эффективно забирается из непрогретых слоев помещения. Благодаря технологии POWERSHIFT® (дополнительные ребра на вертикальном коллекторе) воздух при движении вдоль секции нагревается максимально эффективно.

## Биметаллический дизайн-радиатор для любых систем отопления

- Аэродинамический дизайн BILINER®**  
 Разработанный IPG Design Studio (Италия) совместно с экспертами НИИ Сантехники (Россия) аэродинамический дизайн BILINER позволил достичь революционной тепловой эффективности радиатора при компактных размерах.
- Полностью стальной коллектор нового поколения ABSOLUTBIMETALL®**  
 Применение только полностью стальных коллекторов гарантирует надежную работу в системах, подверженных гидроударам и с химически агрессивными теплоносителями (в том числе антифризами).
- Самый большой диаметр стального коллектора с круглым сечением – 18 мм**
- Повышенная мощность, технология POWERSHIFT®. Патент №122469**  
 Дополнительное оребрение на вертикальном коллекторе секции увеличивает теплоотдачу радиатора на 5%.
- Oxsilan® 9807 – новое поколение экологически чистого покрытия без тяжелых металлов и фосфата.**  
 Oxsilan® 9807 наносится на секцию радиатора перед покраской и за счет улучшенной адгезии лакокрасочного покрытия повышает антикоррозийную стойкость и долговечность радиаторов.
- Цветовые возможности COLORPLUS**  
 Три цвета Bianco Traffico, Silver Satin и Noir Sable дизайнерской палитры FUTURA AKZONOBEL (Нидерланды) позволяют создать абсолютно уникальный радиатор.
- Сверхстойкая 7-этапная NANO-покраска TECNOFIRMA®**  
 Нанесение экологически чистых нано-красок AkzoNobel (Нидерланды) и Freilacke (Германия) в семь этапов гарантирует стойкость к механическим повреждениям и обеспечивает долговечность покрытия радиатора в помещениях с повышенной влажностью.
- Абсолютная гарантия 25 лет**  
 Высочайшее качество и надежность радиаторов Royal Thermo подтверждены фирменной гарантией 25 лет. Каждый радиатор имеет индивидуальный паспорт и гарантийный талон.
- Страховка 65 000 000 руб**  
 Беспрецедентный размер страхового покрытия 65 000 000 руб на всю продукцию Royal Thermo от ОАО «Ингосстрах» обеспечивает Вашу защиту и спокойствие в течение всего срока службы.
- Изготовлено по ГОСТ России**  
 Изготовлено по ТУ- 4935-002-14713117-2014 в соответствии с ГОСТ 31311-2005.

Модель	Теплоотдача*, Вт при Δt=70°C	Масса, кг	Раб. давление, бар	Предельное давление, бар	Размеры, мм		
					Высота	Ширина	Глубина
BILINER 500	170	1,9	30	>200	574	80	87
BILINER 350 NEW	120	1,44	30	>200	424	80	87

\* BILINER 500 SILVER SATIN - 160 Вт / BILINER 350 SILVER SATIN - 118 Вт. \*Технические характеристики могут отличаться от заявленных.

Производитель оставляет за собой право без предварительного уведомления Покупателей вносить изменения в конструкцию, комплектацию или технологию изготовления изделия с целью улучшения его технологических характеристик.

2020

NEW



Silver Satin

Обязательная  
сертификация

Гарантия

узлы нижнего подключения в  
комплект поставки не входятAl  
St

## BILINER V



Noir Sable

ПАТЕНТ



Bianco Traffico

ПАТЕНТ

Порой кажется, что все, что можно было придумать с радиатором, уже придумано. Однако инженеры Royal Thermo доказывают: все самое интересное еще впереди. Полностью биметаллический дизайн-радиатор BILINER полюбился покупателям благодаря аэродинамическому дизайну и высокой теплоотдаче.

Нижние концы ребер расположены по дуге, поэтому холодный воздух эффективно забирается из непрогретых слоев помещения. Благодаря технологии POWERSHIFT® (дополнительные ребра на вертикальном коллекторе) воздух при движении вдоль секции нагревается максимально эффективно.

## Биметаллический дизайн-радиатор для любых систем отопления с нижним подключением

- Аэродинамический дизайн BILINER®**  
 Разработанный IPG Design Studio (Италия) совместно с экспертами НИИ Сантехники (Россия) аэродинамический дизайн BILINER позволил достичь революционной тепловой эффективности радиатора при компактных размерах.
- Полностью стальной коллектор нового поколения ABSOLUTBIMETALL®**  
 Применение только полностью стальных коллекторов гарантирует надежную работу в системах, подверженных гидроударам и с химически агрессивными теплоносителями (в том числе антифризами).
- Самый большой диаметр стального коллектора с круглым сечением – 18 мм**
- Повышенная мощность, технология POWERSHIFT®. Патент №122469**  
 Дополнительное оребрение на вертикальном коллекторе секции увеличивает теплоотдачу радиатора на 5%.
- Oxsilan® 9807 – новое поколение экологически чистого покрытия без тяжелых металлов и фосфатов**  
 Oxsilan® 9807 наносится на секцию радиатора перед покраской и за счет улучшенной адгезии лакокрасочного покрытия повышает антикоррозийную стойкость и долговечность радиаторов.
- Нижнее подключение. NEW**  
 В комплекте: вентильная вставка M30x1,5, направляющая потока, кран Маевского, гайки с заглушкой и адаптеры для узлов нижнего подключения.
- Сверхстойкая 7-этапная NANO-покраска TECNOFIRMA®**  
 Нанесение экологически чистых нано-красок AkzoNobel (Нидерланды) и Freilacke (Германия) в семь этапов гарантирует стойкость к механическим повреждениям и обеспечивает долговечность покрытия радиатора в помещениях с повышенной влажностью.
- Абсолютная гарантия 25 лет**  
 Высочайшее качество и надежность радиаторов Royal Thermo подтверждены фирменной гарантией 25 лет. Каждый радиатор имеет индивидуальный паспорт и гарантийный талон.
- Страховка 65 000 000 руб**  
 Беспрецедентный размер страхового покрытия 65 000 000 руб на всю продукцию Royal Thermo от ОАО «Ингосстрах» обеспечивает Вашу защиту и спокойствие в течение всего срока службы.
- Изготовлено по ГОСТ России**  
 Изготовлено по ТУ- 4935-002-14713117-2014 в соответствии с ГОСТ 31311-2005.

Модель	Теплоотдача*, Вт при $\Delta t=70^{\circ}\text{C}$	Масса, кг	Раб. давление, бар	Предельное давление, бар	Размеры, мм		
					Высота	Ширина	Глубина
BILINER 500 V	170	1,9	30	>200	574	80	87
BILINER 350 V	120	1,44	30	>200	424	80	87

\* BILINER 500 SILVER SATIN - 160 Вт / BILINER 350 SILVER SATIN - 118 Вт. \*Технические характеристики могут отличаться от заявленных.

Производитель оставляет за собой право без предварительного уведомления Покупателей вносить изменения в конструкцию, комплектацию или технологию изготовления изделия с целью улучшения его технологических характеристик.

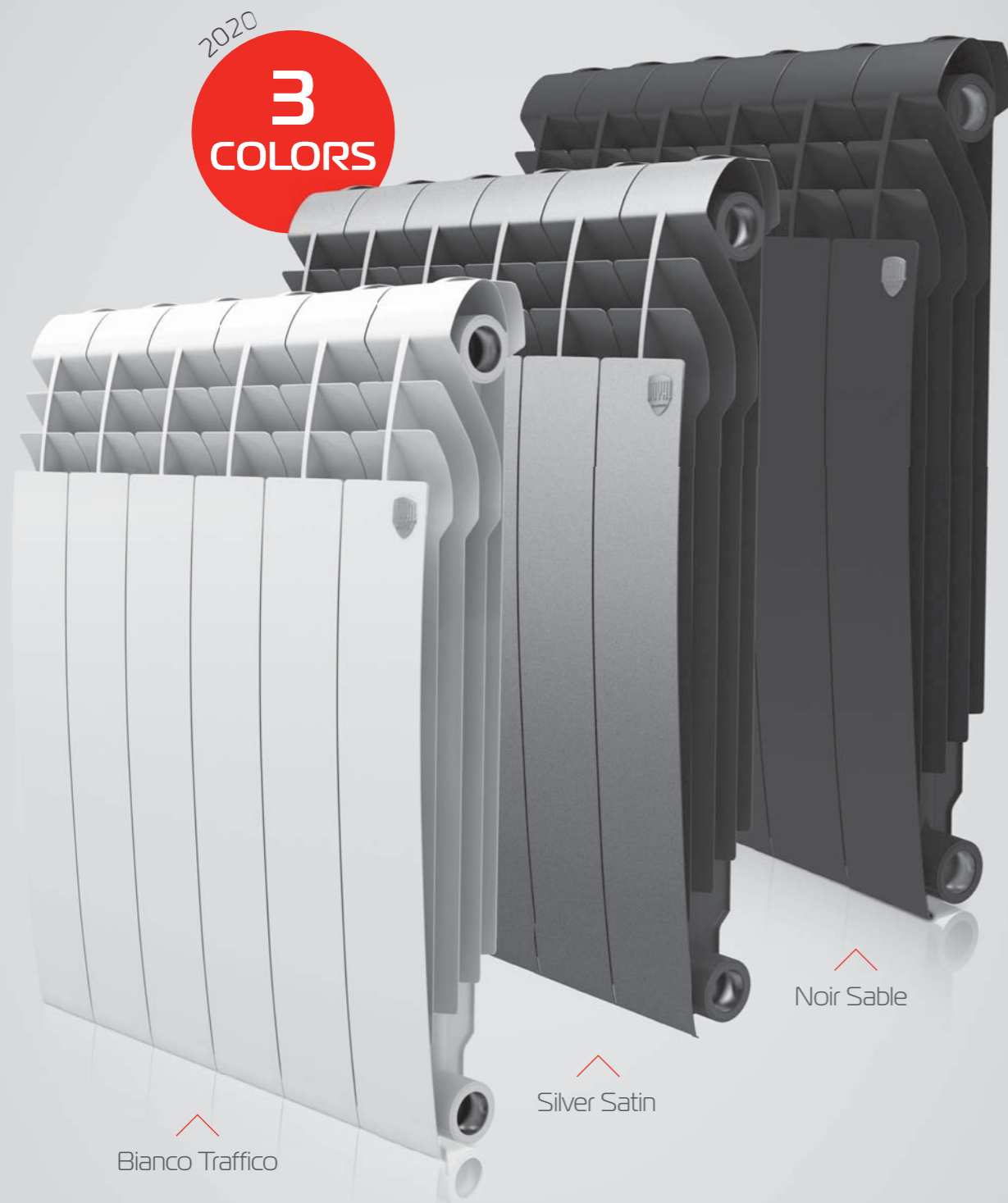

Обязательная  
сертификация



Гарантия

AI

# BILINER ALUM

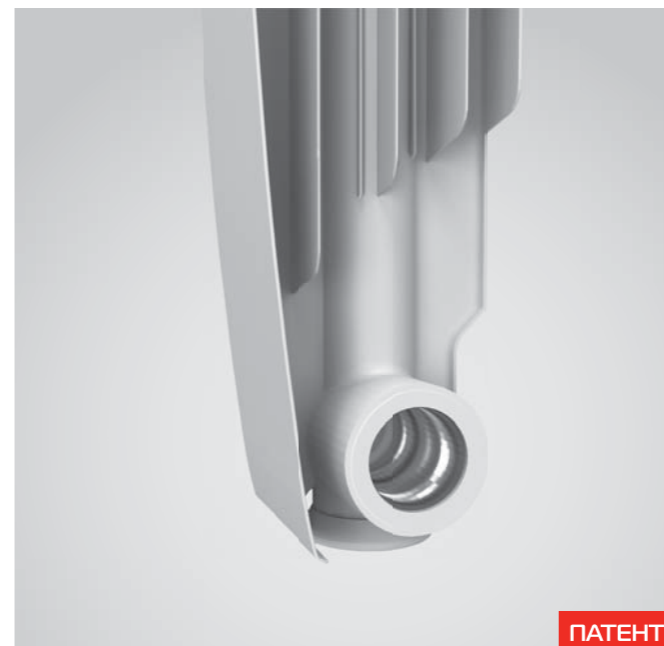

ПАТЕНТ

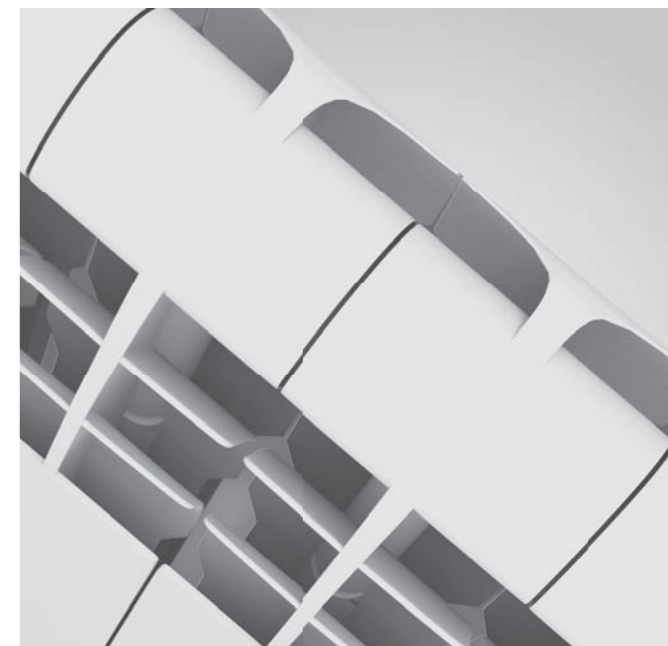

В алюминиевых радиаторах вместо приваренной заглушки применена новая технология соединения заглушки и корпуса радиатора без сварки. Это позволяет увеличить надежность стыка и, как следствие, увеличивает срок службы радиатора. Такой метод существенно снижает затраты на электроэнергию, соответственно, уменьшается выброс углекислого газа в атмосферу, что делает радиаторы Royal Thermo экологичными и дружелюбными по отношению к окружающей среде.

Разработка дизайна радиатора основана на законах аэродинамики. Благодаря каплеобразной форме верхних концов ребер в области выхода нагретого воздуха образуются специальные deflectоры. Это позволяет идеально распределять воздух по помещению, избегая непрогретых слоев.

## Алюминиевый дизайн-радиатор

- Аэродинамический дизайн BILINER®**  
 Разработанный IPG Design Studio (Италия) совместно с экспертами НИИ Сантехники (Россия) аэродинамический дизайн BILINER® позволил достичь революционной тепловой эффективности радиатора при компактных размерах.
- Повышенная мощность, технология POWERSHIFT®. Патент №122469**  
 Дополнительное оребрение на вертикальном коллекторе секции увеличивает теплоотдачу радиатора на 5%.
- Эффективная защита от гидроударов**  
 Запатентованная инновационная заглушка повышенной прочности MECC-LAN с нано-полимерной мембраной наряду с использованием вертикальных коллекторов круглого сечения гарантирует надежную работу алюминиевых радиаторов Royal Thermo в системах, подверженных частым гидроударам.
- Oxsilan® 9807 – новое поколение экологически чистого покрытия без тяжелых металлов и фосфатов**  
 Oxsilan® 9807 наносится на секцию радиатора перед покраской и за счет улучшенной адгезии лакокрасочного покрытия повышает антикоррозийную стойкость и долговечность радиаторов.
- Сверхстойкая 7-этапная NANO-покраска TECNOFIRMA®**  
 Нанесение экологически чистых нано-красок AkzoNobel (Нидерланды) и Freilacke (Германия) в семь этапов гарантирует стойкость к механическим повреждениям и обеспечивает долговечность покрытия радиатора в помещениях с повышенной влажностью.
- Надежная защита от подделок**  
 Фирменный алюминиевый знак на каждом радиаторе и заводская маркировка каждой секции надежно защищают радиаторы Royal Thermo от подделок.
- Абсолютная гарантия 10 лет**  
 Высочайшее качество и надежность радиаторов Royal Thermo подтверждены фирменной гарантией 10 лет. Каждый радиатор имеет индивидуальный паспорт и гарантийный талон.
- Страховка 65 000 000 руб**  
 Беспрецедентный размер страхового покрытия 65 000 000 руб на всю продукцию Royal Thermo от ОАО «Ингосстрах» обеспечивает Вашу защиту и спокойствие в течение всего срока службы.
- Изготовлено по ГОСТ России**  
 Изготовлено по ТУ-4935-001-14713117-2014 в соответствии с ГОСТ 31311-2005.

Модель	Теплоотдача*, Вт при $\Delta t=70^{\circ}\text{C}$	Масса, кг	Раб. давление, бар	Предельное давление, бар	Размеры, мм		
					Высота	Ширина	Глубина
BILINER ALUM 500	175	1,31	20	>100	585	80	87

\* BILINER ALUM SILVER SATIN - 168 Вт \*Технические характеристики могут отличаться от заявленных.

Производитель оставляет за собой право без предварительного уведомления Покупателей вносить изменения в конструкцию, комплектацию или технологию изготовления изделия с целью улучшения его технологических характеристик.



Обязательная  
сертификация



Гарантия

AI

# REVOLUTION



ПАТЕНТ

Чтобы увеличить теплоотдачу радиатора за счет беспрепятственного прохождения нагреваемого воздуха при движении вдоль секции, инженеры Royal Thermo разработали инновационную волнообразную форму ребер. Волнообразная форма препятствует образованию областей «залипания» воздуха, улучшает его циркуляцию и увеличивает теплоотдачу на 3%.



ПАТЕНТ

При работе радиатора в системе отопления он подвергается воздействию избыточного давления теплоносителя вследствие гидроударов. Круглое сечение вертикального канала способно равномерно распределить нагрузку от теплоносителя на стенки секций и выдерживает давление до 105 бар. Специальная заглушка повышенной прочности заменяет уже устаревшую технологию сварки вертикального коллектора и донца.

## Алюминиевый радиатор с революционным соотношением цены и качества

- Революционная система оребрения REVOLUTION. Патент №139542**  
 Особая волнообразная форма оребрения модели REVOLUTION повышает теплоотдачу на 3% за счет беспрепятственного прохождения нагреваемого воздуха при движении внутри радиатора.
- Эффективная защита от гидроударов**  
 Запатентованная инновационная заглушка повышенной прочности MECC-LAN с нано-полимерной мембраной наряду с использованием вертикальных коллекторов круглого сечения гарантирует надежную работу алюминиевых радиаторов Royal Thermo в системах, подверженных частым гидроударам.
- Повышенная мощность, технология POWERSHIFT®. Патент №122469**  
 Дополнительное оребрение на вертикальном коллекторе секции увеличивает теплоотдачу радиатора на 5%.
- Oxsilan® 9807 – новое поколение экологически чистого покрытия без тяжелых металлов и фосфатов**  
 Oxsilan® 9807 наносится на секцию радиатора перед покраской и за счет улучшенной адгезии лакокрасочного покрытия повышает антикоррозийную стойкость и долговечность радиаторов.
- Сверхстойкая 7-этапная NANO-покраска TECNOFIRMA®**  
 Нанесение экологически чистых нано-красок AkzoNobel (Нидерланды) и Freilacke (Германия) в семь этапов гарантирует стойкость к механическим повреждениям и обеспечивает долговечность покрытия радиатора в помещениях с повышенной влажностью.
- Надежная защита от подделок**  
 Фирменный алюминиевый знак на каждом радиаторе и заводская маркировка каждой секции надежно защищают радиаторы Royal Thermo от подделок.
- Абсолютная гарантия 10 лет**  
 Высочайшее качество и надежность радиаторов Royal Thermo подтверждены фирменной гарантией 10 лет. Каждый радиатор имеет индивидуальный паспорт и гарантийный талон.
- Страховка 65 000 000 руб**  
 Беспрецедентный размер страхового покрытия 65 000 000 руб на всю продукцию Royal Thermo от ОАО «Ингосстрах» обеспечивает Вашу защиту и спокойствие в течение всего срока службы.
- Изготовлено по ГОСТ России**  
 Изготовлено по ТУ- 4935-001-14713117-2014 в соответствии с ГОСТ 31311-2005

Модель	Теплоотдача*, Вт при $\Delta t=70^{\circ}\text{C}$	Масса, кг	Раб. давление, бар	Предельное давление, бар	Размеры, мм		
					Высота	Ширина	Глубина
REVOLUTION 500	170	1,30	20	>100	570	80	80
REVOLUTION 350	128	1,01	20	>100	420	80	80

\* Технические характеристики могут отличаться от заявленных.

Производитель оставляет за собой право без предварительного уведомления Покупателей вносить изменения в конструкцию, комплектацию или технологию изготовления изделия с целью улучшения его технологических характеристик.



Обязательная  
сертификация



Гарантия

AI

# INDIGO



Запоминающийся дизайн, совершенство линий и эффективная конвекция радиатора Indigo продолжают историю успеха Royal Thermo. В модели применена запатентованная технология POWERSHIFT®. Дополнительные ребра на вертикальном коллекторе позволяют увеличить площадь теплоотдачи. Благодаря этому мощность каждой секции увеличена на 5%.

Дополнительное крыло в верхней части секции создает обратно направленный поток воздуха. Обратная конвекция способствует эффективному отсечению холодного воздуха, поступающего из окна, улучшению распределения воздуха по помещению и «выравниванию» амплитуды (перепада) температуры воздуха в разных по высоте слоях.

## Сверхмощный алюминиевый радиатор с обратной конвекцией

- Обратная конвекция модели INDIGO**  
 Уникальная конструкция верхней части радиатора INDIGO формирует обратно направленный поток горячего воздуха, эффективно отсекающий холод от окон.
- Эффективная защита от гидроударов**  
 Запатентованная инновационная заглушка повышенной прочности MECC-LAN с нано-полимерной мембраной наряду с использованием вертикальных коллекторов круглого сечения гарантирует надежную работу алюминиевых радиаторов Royal Thermo в системах, подверженных частым гидроударам.
- Повышенная мощность, технология POWERSHIFT® Патент №122469**  
 Дополнительное ребрение на вертикальном коллекторе секции увеличивает теплоотдачу радиатора на 5%.
- Oxsilan® 9807 – новое поколение экологически чистого покрытия без тяжелых металлов и фосфатов**  
 Oxsilan® 9807 наносится на секцию радиатора перед покраской и за счет улучшенной адгезии лакокрасочного покрытия повышает антикоррозийную стойкость и долговечность радиаторов.
- Сверхстойкая 7-этапная NANO-покраска TECNOFIRMA®**  
 Нанесение экологически чистых нано-красок AkzoNobel (Нидерланды) и Freilacke (Германия) в семь этапов гарантирует стойкость к механическим повреждениям и обеспечивает долговечность покрытия радиатора в помещениях с повышенной влажностью.
- Надежная защита от подделок**  
 Фирменный алюминиевый знак на каждом радиаторе и заводская маркировка каждой секции надежно защищают радиаторы Royal Thermo от подделок.
- Абсолютная гарантия 10 лет**  
 Высочайшее качество и надежность радиаторов Royal Thermo подтверждены фирменной гарантией 10 лет. Каждый радиатор имеет индивидуальный паспорт и гарантийный талон.
- Страховка 65 000 000 руб**  
 Беспрецедентный размер страхового покрытия 65 000 000 руб на всю продукцию Royal Thermo от ОАО «Ингосстрах» обеспечивает Вашу защиту и спокойствие в течение всего срока службы.
- Изготовлено по ГОСТ России**  
 Изготовлено по ТУ-4935-001-14713117-2014 в соответствии с ГОСТ 31311-2005

Модель	Теплоотдача*, Вт при $\Delta t=70^{\circ}\text{C}$	Масса, кг	Раб. давление, бар	Предельное давление, бар	Размеры, мм		
					Высота	Ширина	Глубина
INDIGO 500	188	1,35	20	>100	585	80	100

\* Технические характеристики могут отличаться от заявленных.

Производитель оставляет за собой право без предварительного уведомления Покупателей вносить изменения в конструкцию, комплектацию или технологию изготовления изделия с целью улучшения его технологических характеристик.

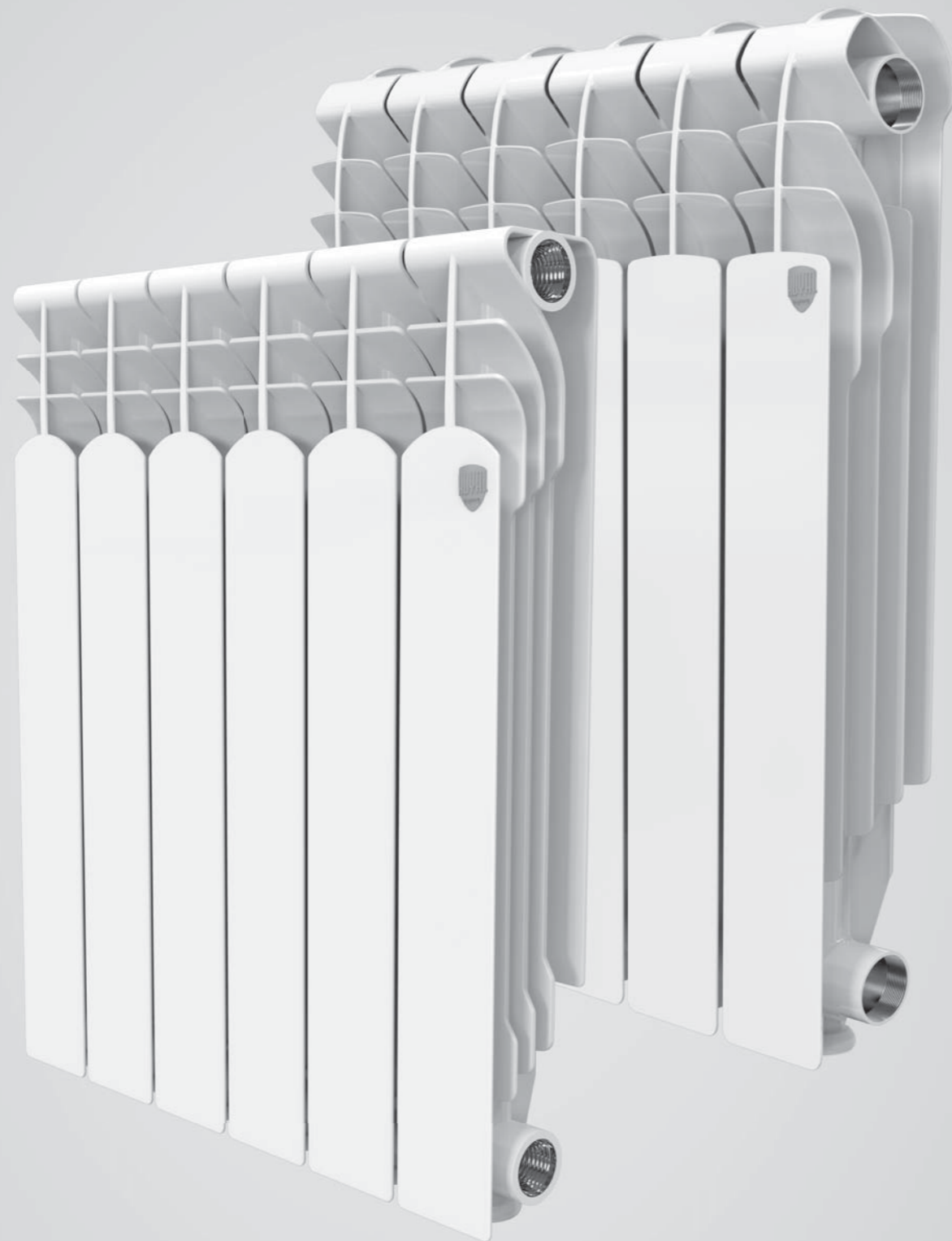

Обязательная  
сертификация



Гарантия

AI

# MONOBLOCK A 80 / 100



Алюминиевый радиатор рекомендуется для установки в просторных помещениях с большими окнами, где нет возможности установить дополнительные приборы или радиатор с большим количеством секций. Отсутствие сварного шва в нижней части секции повышает ее надежность в процессе эксплуатации.

Антикоррозийные свойства мембраны позволяют использовать различные теплоносители, включая антифризы для систем отопления. Создан для энергосберегающих систем. Впитывает в себе передовые разработки в области энергосбережения.

## Алюминиевый радиатор с идеальным соотношением цены и качества

- Повышенная мощность, технология POWERSHIFT. Патент №122469**  
 Дополнительное оребрение на вертикальном коллекторе секции увеличивает теплоотдачу радиатора на 5%.
- Эффективная защита от гидроударов**  
 Запатентованная инновационная заглушка повышенной прочности с нанополлимерной мембраной наряду с использованием вертикальных коллекторов круглого сечения гарантирует надежную работу алюминиевых радиаторов ROYAL THERMO в системах, подверженных частым гидроударам
- Сверхстойкая 7-ми этапная NANO покраска TECNOFIRMA®**  
 Нанесение экологически чистых нано-красок AkzoNobel (Нидерланды) и Freilacke (Германия) в семь этапов, гарантирует стойкость к механическим повреждениям и обеспечивает долговечность покрытия радиатора в помещениях с повышенной влажностью.
- Надежная защита от подделок**  
 Фирменный алюминиевый знак на каждом радиаторе и заводская маркировка каждой секции надежно защищают радиаторы ROYAL THERMO от подделок
- Абсолютная гарантия 10 лет**  
 Высочайшее качество и надежность алюминиевых радиаторов подтверждены фирменной гарантией 10 лет. Каждый радиатор имеет индивидуальный паспорт и гарантийный талон.
- Страховка 65 000 000 руб**  
 Беспрецедентный размер страхового покрытия 65 000 000 руб на всю продукцию Royal Thermo от ОАО «Ингосстрах» обеспечивает Вашу защиту и спокойствие в течение всего срока службы.
- Изготовлено по ГОСТ России**  
 Изготовлено по ТУ- 4935-002-14713117-2014 в соответствии с ГОСТ 31311-2005.

Модель	Теплоотдача, Вт при $\Delta t=70^{\circ}\text{C}$	Масса, кг	Раб. давление, бар	Предельное давление, бар	Размеры, мм		
					Высота	Ширина	Глубина
MONOBLOCK A100	181	1,3	20	>100	570	80	100
MONOBLOCK A	170	1,2			570		80

\* Технические характеристики могут отличаться от заявленных.

Производитель оставляет за собой право без предварительного уведомления Покупателей вносить изменения в конструкцию, комплектацию или технологию изготовления изделия с целью улучшения его технологических характеристик.



Обязательная  
сертификация



15  
лет

Гарантия

Al  
St

# REVOLUTION BIMETALL



ПАТЕНТ



Правый верхний угол радиатора маркирован знаком качества Royal Thermo, подтверждающим подлинность радиатора и его соответствие высоким стандартам качества. Кроме того, каждая секция имеет нанесение названия модели, торговой марки и страны изготовления.

Герметичность в местах соединения секций обеспечивается уникальными по своим физико-химическим свойствам уплотнительными прокладками из Nano материала – Novaform® SK.

## Биметаллический радиатор для любых систем отопления

- Полностью стальной коллектор нового поколения ABSOLUTBIMETALL®**  
 Применение только полностью стальных коллекторов гарантирует надежную работу в системах, подверженных гидроударам и с химически агрессивными теплоносителями (в том числе антифризами).
- Самый большой диаметр стального коллектора – 18 мм**
- Oxsilan® 9807 – новое поколение экологически чистого покрытия без тяжелых металлов и фосфатов**  
 Oxsilan® 9807 наносится на секцию радиатора перед покраской и за счет улучшенной адгезии лакокрасочного покрытия повышает антикоррозийную стойкость и долговечность радиаторов.
- Сверхстойкая 7-этапная NANO-покраска TECNOFIRMA®**  
 Нанесение экологически чистых нано-красок AkzoNobel (Нидерланды) и Freilacke (Германия) в семь этапов гарантирует стойкость к механическим повреждениям и обеспечивает долговечность покрытия радиатора в помещениях с повышенной влажностью.
- Надежная защита от подделок**  
 Фирменный алюминиевый знак на каждом радиаторе и заводская маркировка каждой секции надежно защищают радиаторы Royal Thermo от подделок.
- Повышенная мощность, технология POWERSHIFT®. Патент №122469**  
 Дополнительное оребрение на вертикальном коллекторе секции увеличивает теплоотдачу радиатора на 5%.
- Абсолютная гарантия 15 лет**  
 Высочайшее качество и надежность радиаторов Royal Thermo подтверждены фирменной гарантией 15 лет. Каждый радиатор имеет индивидуальный паспорт и гарантийный талон.
- Страховка 65 000 000 руб**  
 Беспрецедентный размер страхового покрытия 65 000 000 руб на всю продукцию Royal Thermo от ОАО «Ингосстрах» обеспечивает Вашу защиту и спокойствие в течение всего срока службы.
- Изготовлено по ГОСТ России**  
 Изготовлено по ТУ- 4935-002-14713117-2014 в соответствии с ГОСТ 31311-2005.

Модель	Теплоотдача*, Вт при $\Delta t=70^{\circ}\text{C}$	Масса, кг	Раб. давление, бар	Предельное давление, бар	Размеры, мм		
					Высота	Ширина	Глубина
REVOLUTION BIMETALL 500	160	1,82	30	>200	564	80	80
REVOLUTION BIMETALL 350	122	1,42	30	>200	410	80	80

\* Технические характеристики могут отличаться от заявленных.

Производитель оставляет за собой право без предварительного уведомления Покупателей вносить изменения в конструкцию, комплектацию или технологию изготовления изделия с целью улучшения его технологических характеристик.



Обязательная  
сертификация



Гарантия



Реновация



Капитальный  
ремонт

Al  
St

# VITTORIA SUPER

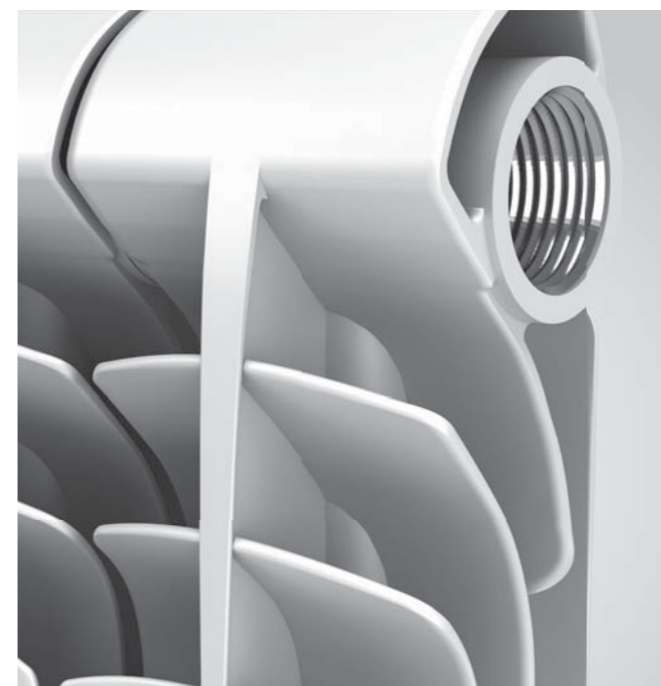

ПАТЕНТ

Подходит для использования в индивидуальных и центральных системах водяного отопления жилых и общественных зданий, в том числе многоэтажных высотных зданий. Высокая теплоотдача секции позволяет использовать радиатор в низкотемпературных системах отопления.

Правый верхний угол радиатора маркирован знаком качества Royal Thermo, подтверждающим подлинность радиатора и его соответствие высоким стандартам качества. Кроме того, каждая секция имеет нанесение названия модели, торговой марки и страны изготовления.

## Биметаллический радиатор для любых систем отопления

- Полностью стальной коллектор нового поколения ABSOLUTBIMETALL®**  
 Применение только полностью стальных коллекторов гарантирует надежную работу в системах, подверженных гидроударам и с химически агрессивными теплоносителями (в том числе антифризами).
- Самый большой диаметр стального коллектора – 18 мм**
- Oxsilan® 9807 – новое поколение экологически чистого покрытия без тяжелых металлов и фосфатов**  
 Oxsilan® 9807 наносится на секции радиатора перед покраской и за счет улучшенной адгезии лакокрасочного покрытия повышает антикоррозийную стойкость и долговечность радиаторов.
- Сверхстойкая 7-этапная NANO-покраска TECNOFIRMA®**  
 Нанесение экологически чистых нано-красок AkzoNobel (Нидерланды) и Freilacke (Германия) в семь этапов гарантирует стойкость к механическим повреждениям и обеспечивает долговечность покрытия радиатора в помещениях с повышенной влажностью.

- Надежная защита от подделок**  
 Фирменный алюминиевый знак на каждом радиаторе и заводская маркировка каждой секции надежно защищают радиаторы Royal Thermo от подделок.
- Абсолютная гарантия 15 лет**  
 Высочайшее качество и надежность радиаторов Royal Thermo подтверждены фирменной гарантией 15 лет. Каждый радиатор имеет индивидуальный паспорт и гарантийный талон.
- Страховка 65 000 000 руб**  
 Беспрецедентный размер страхового покрытия 65 000 000 руб на всю продукцию Royal Thermo от ОАО «Ингосстрах» обеспечивает Вашу защиту и спокойствие в течение всего срока службы.
- Изготовлено по ГОСТ России**  
 Изготовлено по ТУ- 4935-002-14713117-2014 в соответствии с ГОСТ 31311-2005.

Модель	Теплоотдача*, Вт при $\Delta t=70^{\circ}\text{C}$	Масса, кг	Раб. давление, бар	Предельное давление, бар	Размеры, мм		
					Высота	Ширина	Глубина
VITTORIA SUPER 500	175	1,85	30	>200	560	80	90
VITTORIA 350	118	1,36	30	>200	405	80	80

\* Технические характеристики могут отличаться от заявленных.

Производитель оставляет за собой право без предварительного уведомления Покупателей вносить изменения в конструкцию, комплектацию или технологию изготовления изделия с целью улучшения его технологических характеристик.



Danfoss

2020

NEW

Обязательная  
сертификация

Гарантия



Реновация

Капитальный  
ремонтузлы нижнего подключения в  
комплект поставки не входятAl  
St

## VITTORIA SUPER VD



ВЕНТИЛЬНАЯ ВСТАВКА DANFOSS®



NEW

Вентильная вставка Danfoss выполняет регулировку подачи теплоносителя внутри радиатора совместно с жидкостной термостатической головкой. Использование вентильной вставки от производителя с мировым именем DANFOSS гарантирует надежное и безупречное функционирование радиатора.

Радиаторы с нижним подключением подходят к любой системе отопления. Нижнее подключение уже включает систему вентилей и заглушек, термоголовка устанавливается в верхний отвод радиатора. Гидравлические характеристики радиатора с нижним подключением зависят от настроек клапанной вставки.

## Биметаллический радиатор для любых систем отопления

- Полностью стальной коллектор нового поколения ABSOLUTBIMETALL®**  
 Применение только полностью стальных коллекторов гарантирует надежную работу в системах, подверженных гидроударам и с химически агрессивными теплоносителями (в том числе антифризами).
- Самый большой диаметр стального коллектора – 18 мм**
- Oxsilan® 9807 – новое поколение экологически чистого покрытия без тяжелых металлов и фосфатов**  
 Oxsilan® 9807 наносится на секцию радиатора перед покраской и за счет улучшенной адгезии лакокрасочного покрытия повышает антикоррозийную стойкость и долговечность радиаторов.
- Сверхстойкая 7-этапная NANO-покраска TECNOFIRMA®**  
 Нанесение экологически чистых нано-красок AkzoNobel (Нидерланды) и Freilacke (Германия) в семь этапов гарантирует стойкость к механическим повреждениям и обеспечивает долговечность покрытия радиатора в помещениях с повышенной влажностью.
- Надежная защита от подделок**  
 Фирменный алюминиевый знак на каждом радиаторе и заводская маркировка каждой секции надежно защищают радиаторы Royal Thermo от подделок.
- Нижнее подключение**  
 В комплекте: вентильная вставка Danfoss, направляющая потока, кран Маевского, гайки с заглушкой и адаптеры для узлов нижнего подключения.
- Абсолютная гарантия 15 лет**  
 Высочайшее качество и надежность радиаторов Royal Thermo подтверждены фирменной гарантией 15 лет. Каждый радиатор имеет индивидуальный паспорт и гарантийный талон.
- Страховка 65 000 000 руб**  
 Беспрецедентный размер страхового покрытия 65 000 000 руб на всю продукцию Royal Thermo от ОАО «Ингосстрах» обеспечивает Вашу защиту и спокойствие в течение всего срока службы.
- Изготовлено по ГОСТ России**  
 Изготовлено по ТУ- 4935-002-14713117-2014 в соответствии с ГОСТ 31311-2005.

Модель	Теплоотдача*, Вт при $\Delta t=70^{\circ}\text{C}$	Масса, кг	Раб. давление, бар	Предельное давление, бар	Размеры, мм		
					Высота	Ширина	Глубина
VITTORIA SUPER 500 VD	177	1,85	30	>200	560	80	90
VITTORIA 350 VD	113	1,36	30	>200	405	80	80

\* Технические характеристики могут отличаться от заявленных.

Производитель оставляет за собой право без предварительного уведомления Покупателей вносить изменения в конструкцию, комплектацию или технологию изготовления изделия с целью улучшения его технологических характеристик.

NEW

**SUPER  
POWER  
182**  
Вт/сек



Обязательная  
сертификация



Гарантия

узлы нижнего подключения в комплект поставки не входят

Al  
St

# INDIGO SUPER / INDIGO SUPER V



Правый верхний угол радиатора маркирован знаком качества Royal Thermo, подтверждающим подлинность радиатора и его соответствие высоким стандартам качества. Кроме того, каждая секция имеет нанесение названия модели, торговой марки и страны изготовления.

Дополнительное крыло в верхней части секции создает обратно направленный поток воздуха. Обратная конвекция способствует эффективному отсеиванию холодного воздуха, поступающего из окна, улучшению распределения воздуха по помещению и «выравниванию» амплитуды (перепада) температуры воздуха в разных по высоте слоях.

## Биметаллический радиатор для любых систем отопления

- Обратная конвекция модели INDIGO**  
 Уникальная конструкция верхней части радиатора INDIGO формирует обратно направленный поток горячего воздуха, эффективно отсекающий холод от окон.
- Полностью стальной коллектор нового поколения ABSOLUTBIMETALL®**  
 Применение только полностью стальных коллекторов гарантирует надежную работу в системах, подверженных гидроударам и с химически агрессивными теплоносителями (в том числе антифризами).
- Самый большой диаметр стального коллектора – 18 мм**
- Oxsilan® 9807 – новое поколение экологически чистого покрытия без тяжелых металлов и фосфатов**  
 Oxsilan® 9807 наносится на секцию радиатора перед покраской и за счет улучшенной адгезии лакокрасочного покрытия повышает антикоррозийную стойкость и долговечность радиаторов.
- Сверхстойкая 7-этапная NANO-покраска TECNOFIRMA®**  
 Нанесение экологически чистых нано-красок AkzoNobel (Нидерланды) и FreiLacke (Германия) в семь этапов гарантирует стойкость к механическим повреждениям и обеспечивает долговечность покрытия радиатора в помещениях с повышенной влажностью.
- Нижнее подключение**  
 В комплекте: вентильная вставка M30x1,5, направляющая потока, кран Маевского, гайки с заглушкой и адаптеры для узлов нижнего подключения.
- Инновационная технология SUPER POWER NEW**  
 Теплоотдача увеличена на 5% без увеличения веса секции
- Абсолютная гарантия 15 лет**  
 Высочайшее качество и надежность радиаторов Royal Thermo подтверждены фирменной гарантией 15 лет. Каждый радиатор имеет индивидуальный паспорт и гарантийный талон.
- Страховка 65 000 000 руб**  
 Беспрецедентный размер страхового покрытия 65 000 000 руб на всю продукцию Royal Thermo от ОАО «Ингосстрах» обеспечивает Вашу защиту и спокойствие в течение всего срока службы.
- Изготовлено по ГОСТ России**  
 Изготовлено по ТУ- 4935-002-14713117-2014 в соответствии с ГОСТ 31311-2005.

Модель	Теплоотдача, Вт при $\Delta t=70^{\circ}\text{C}$	Масса, кг	Раб. давление, бар	Предельное давление, бар	Размеры, мм		
					Высота	Ширина	Глубина
INDIGO SUPER 500	182	1,89	30	>200	572	80	100
INDIGO SUPER 500 V							

\* Технические характеристики могут отличаться от заявленных.

Производитель оставляет за собой право без предварительного уведомления Покупателей вносить изменения в конструкцию, комплектацию или технологию изготовления изделия с целью улучшения его технологических характеристик.

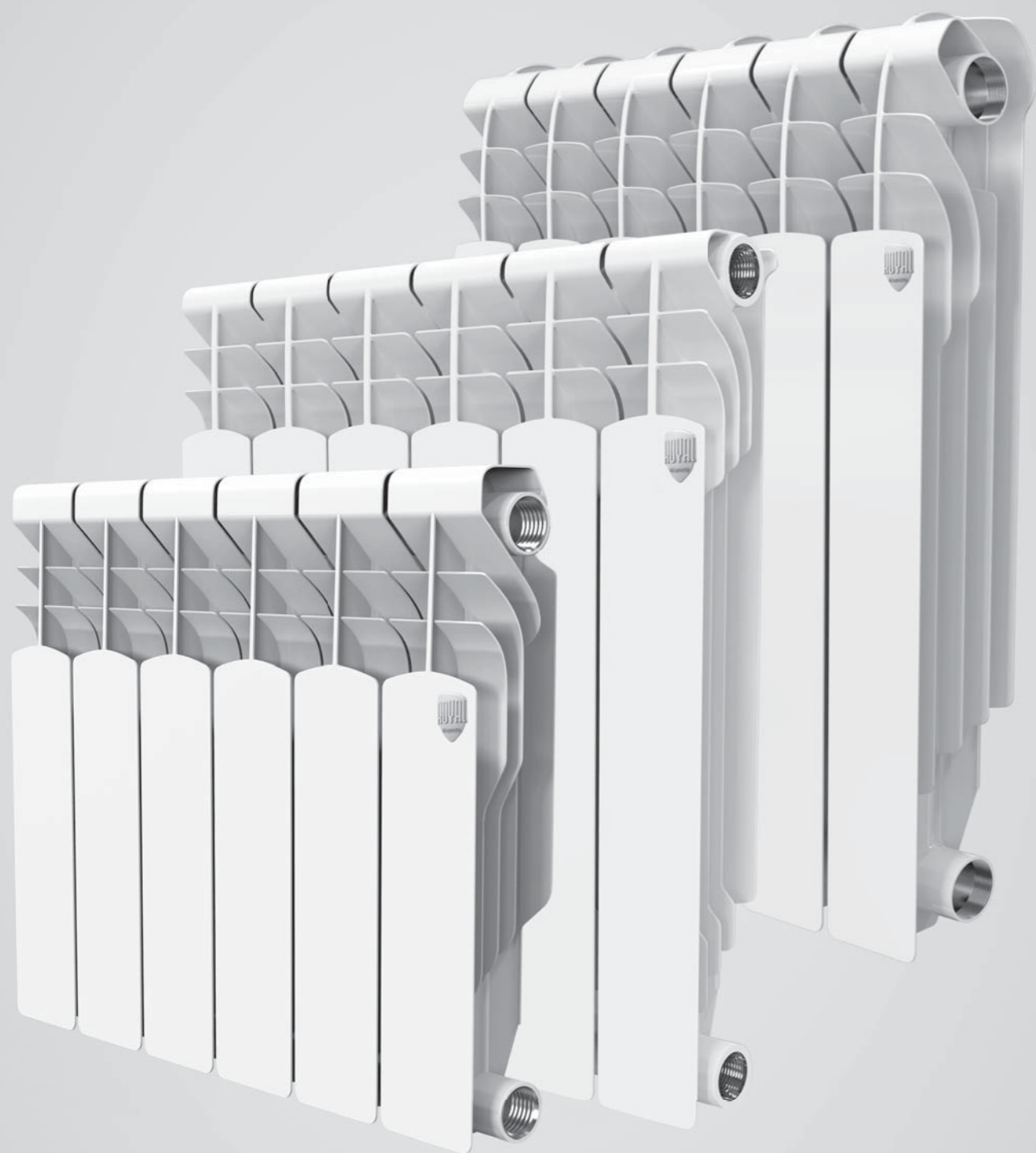
Обязательная  
сертификация

Гарантия



## MONOBLOCK В 80/100



Полностью биметаллический радиатор с коллектором из высокоуглеродистой стали марки 20, которая отличается повышенной коррозионной стойкостью и эксплуатационной надежностью. Внутренняя конструкция радиатора полностью исключает контакт теплоносителя с алюминиевым наружным

теплоизлучающим слоем, что позволяет использовать агрессивный теплоноситель, в том числе антифриз с pH от 8 до 9,5. Корпус радиатора обработан экологически чистым покрытием без тяжелых металлов и фосфатов Oxsilan 9807, которое повышает антикоррозийную стойкость и долговечность прибора.

## Биметаллический радиатор для любых систем отопления

- Полностью стальной коллектор нового поколения ABSOLUTBIMETALL®**  
 Применение только полностью стальных коллекторов гарантирует надежную работу в системах подверженных гидроударам и с химически агрессивными теплоносителями (в том числе антифризами).
- Сверхстойкая 7-ми этапная NANO покраска TECNOFIRMA®**  
 Нанесение экологически чистых нано-красок AkzoNobel (Нидерланды) и FreiLacke (Германия) в семь этапов, гарантирует стойкость к механическим повреждениям и обеспечивает долговечность покрытия радиатора в помещениях с повышенной влажностью.
- Повышенная мощность, технология POWERSHIFT® Патент №122469**  
 Дополнительное оребрение на вертикальном коллекторе секции увеличивает теплоотдачу радиатора на 5%.

- Надежная защита от подделок**  
 Фирменный алюминиевый знак на каждом радиаторе и заводская маркировка каждой секции надежно защищают радиаторы ROYAL THERMO от подделок.
- Абсолютная гарантия 15 лет**  
 Высочайшее качество и надежность биметаллических радиаторов, произведенных на Роял Термо Рус, подтверждены фирменной гарантией 15 лет. Каждый радиатор имеет индивидуальный паспорт и гарантийный талон.
- Страховка 65 000 000 руб**  
 Беспрецедентный размер страхового покрытия 65 000 000 руб на всю продукцию Royal Thermo от ОАО «Ингосстрах» обеспечивает Вашу защиту и спокойствие в течение всего срока службы.
- Изготовлено по ГОСТ России**  
 Изготовлено по ТУ- 4935-002-14713117-2014 в соответствии с ГОСТ 31311-2005.

Модель	Теплоотдача, Вт при $\Delta t=70^{\circ}\text{C}$	Масса, кг	Раб. давление, бар	Предельное давление, бар	Размеры, мм		
					Высота	Ширина	Глубина
MONOBLOCK В 100 500	174	1,85			572		100
MONOBLOCK В 80 500	161	1,75	30	>200	570	80	80
MONOBLOCK В 80 350	116	1,45			408		

\* Технические характеристики могут отличаться от заявленных.

Производитель оставляет за собой право без предварительного уведомления Покупателей вносить изменения в конструкцию, комплектацию или технологию изготовления изделия с целью улучшения его технологических характеристик.



### Присоединительные наборы

- Для монтажа и подключения секционных радиаторов Royal Thermo к системе отопления.

Артикул	Наименование	Размер
RTO 2.1	Присоединительный набор (белый)	1/2"
RTO 2.1-1	Присоединительный набор (черный)	1/2"
RTO 2.1-2	Присоединительный набор (серебро)	1/2"
RTO 3.1	Присоединительный набор (белый)	3/4"
RTO 3.1-1	Присоединительный набор (черный)	3/4"
RTO 3.1-2	Присоединительный набор (серебро)	3/4"



### Набор ручной регулировки

- Конусная система запирания "латунь-латунь"
- Специально для любых систем отопления
- Максимальное давление 15 бар

Артикул	Состав блистера	Размер	Кол-во в блистере
RTO 50.009	Вентиль ручной регулировки прямой	1/2"	1
	Вентиль на обратную подводку прямой	1/2"	1
RTO 50.010	Вентиль ручной регулировки прямой	3/4"	1
	Вентиль на обратную подводку прямой	3/4"	1
RTO 50.011	Вентиль ручной регулировки угловой	1/2"	1
	Вентиль на обратную подводку угловой	1/2"	1



### Набор для нижнего подключения

Артикул	Состав блистера	Размер	Кол-во в блистере
RTE 07.777	Узел нижнего подключения раздельный прямой 3/4"x3/4"ЕК	3/4"	2
	Адаптер для узлов нижнего подключения (евроконус) 3/4"x3/4"ЕК	3/4"x3/4"ЕК	2
RTE 07.778	Узел нижнего подключения раздельный угловой 3/4"x3/4"ЕК	3/4"	2
	Адаптер для узлов нижнего подключения (евроконус) 3/4"x3/4"ЕК	3/4"x3/4"ЕК	2



### Набор для подключения радиатора

- Полнопроходной шаровый кран (97%) в соответствии с ГОСТ
- 100% пищевая латунь CW617N
- Усиленная конструкция накидной гайки
- Ремонтопригодность сальника штока

Артикул	Состав блистера	Размер	Кол-во в блистере
RTO 07.075	Кран шаровый Royal Thermo OPTIMAL НГ, бабочка	1/2"	2
RTO 07.076	Кран шаровый Royal Thermo OPTIMAL НГ, бабочка	3/4"	2



### Набор дизайн-вентилей PIANO

Артикул	Состав блистера	Размер	Кол-во в блистере
RTE 50.024	Вентиль ручной регулировки прямой, PIANO (хром)	1/2"	2
RTE 50.028	Вентиль ручной регулировки угловой, PIANO (хром)	1/2"	2



### Набор дизайн-вентилей CUBE

Артикул	Состав блистера	Размер	Кол-во в блистере
RTE 56.001	Вентиль ручной регулировки прямой, CUBE (хром)	1/2"	2
RTE 56.002	Вентиль ручной регулировки угловой, CUBE (хром)	1/2"	2
RTE 56.003	Вентиль ручной регулировки осевой, CUBE (хром)	1/2"	2



### Термостатические головки с автоматической регулировкой температуры

Артикул	Наименование	Размер	Вес, гр
RTE 50.030	Головка термостатическая Royal Thermo, (белая)	M30x1,5	114
RTE 50.033	Головка термостатическая Royal Thermo, (черная)	M30x1,5	114
RTE 50.034	Головка термостатическая Royal Thermo, (серебро)	M30x1,5	114
RTE 50.031	Головка термостатическая Royal Thermo, (хром)	M30x1,5	114
013G707	Головка термостатическая Royal Thermo-Danfoss®, (белая), тип крепления Click	CLICK	110



### Вентили термостатические Хром

- Покрытие хром, ручная полировка корпуса
- Удобная упаковка
- Сделано в Италии

Артикул	Наименование	Размер	Вес, гр
RTE 50.117	Вентиль термостатический прямой (хром)	1/2"	541
RTE 50.118	Вентиль термостатический угловой (хром)	1/2"	510



Дизайн-вентиль PIANO

- Специально для любых систем отопления
- Ручная полировка, покрытие хром
- Индивидуальная упаковка

Артикул	Наименование	Размер	Вес, гр
RTE 50.021	Вентиль ручной регулировки прямой, PIANO (хром)	1/2"	345
RTE 50.022	Вентиль ручной регулировки угловой, PIANO (хром)	1/2"	325



Дизайн-вентиль CUBE

- Специально для любых систем отопления
- Ручная полировка, покрытие хром
- Индивидуальная упаковка

Артикул	Наименование	Размер	Вес, гр
RTE 50.026	Вентиль ручной регулировки прямой, CUBE (хром)	1/2"	374
RTE 50.023	Вентиль ручной регулировки угловой, CUBE (хром)	1/2"	351
RTE 50.027	Вентиль ручной регулировки осевой, CUBE (хром)	1/2"	351



Полотенцедержатель на 6 секций

Артикул	Наименование	Размер
RT415-01	Полотенцедержатель на 6 секций (белый)	
RT415-02	Полотенцедержатель на 6 секций (серый)	16x415
RT415-03	Полотенцедержатель на 6 секций (черный)	

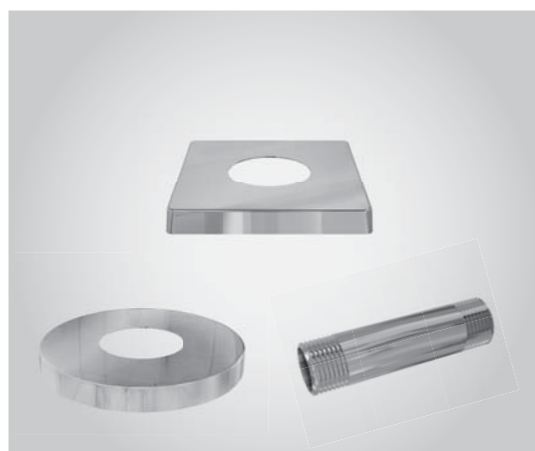

Удлинители и отражатели хром

Артикул	Наименование	Размер	Вес, гр
RTO 23.007	Отражатель хром круглый	1/2"	10
RTO 23.008	Отражатель хром квадратный	1/2"	10
RTO 23.004		1/2"x50	56
RTO 23.005	Бочонок хром для дизайн-вентилей, нар.-нар.	1/2"x60	59
RTO 23.006		1/2"x80	65

Полотенцедержатель для PIANOFORTE TOWER

Артикул	Цвет	Размер ВхШхГ
RTWBT400-0.1	Bianco Traffico	50x400x150
RTWBT640-0.1		50x640x150
RTWSS400-0.2	Silver Satin	50x400x150
RTWSS640-0.2		50x640x150
RTWNS400-0.3	Noir Sable	50x400x150
RTWNS640-0.3		50x640x150



Комплект настенных регулируемых кронштейнов

Для крепления на стену алюминиевых и биметаллических радиаторов Royal Thermo.

Гарантируют 100% быстрый и удобный монтаж:

- Возможность регулировки по высоте ± 30 мм.
- Возможность изменить расстояние от стены.

Поставляется в блистере

Арт. RT04



Напольный регулируемый кронштейн

Для установки радиаторов отопления Royal Thermo в любом месте, независимо от стены.

100% быстрый и удобный монтаж:

- Возможность регулировки по высоте ± 55 мм.

Поставляется в индивидуальной упаковке

Арт. RT05



Комплект анкерных сабельных кронштейнов с дюбелями 9 x 220 мм

Артикул: RT08-1.2 (белый), RT08-1.3 (серый) RT08-1.4 (черный)



Комплект анкерных кронштейнов с дюбелями 7,2x170 мм

Артикул: RT 06 (белый), RT 06-1(черный), RT 06-2(серый)



СТАЛЬНЫЕ  
ПАНЕЛЬНЫЕ  
РАДИАТОРЫ

3000 ТИПОРАЗМЕРОВ

 СДЕЛАНО  
В РОССИИ

**10**  
лет

Гарантия

ТИПЫ РАДИАТОРОВ

11 21 22 33

СТАНДАРТНЫЕ МОДЕЛИ

900  
850  
700  
600  
500  
450  
300  
200



КОМПАКТ



VENTIL КОМПАКТ

ЛЮБОЙ ЦВЕТ ПО ПАЛИТРЕ RAL



BIANCO TRAFFICO



SILVER SATIN



NOIR SABLE

СРОК ПРОИЗВОДСТВА ДО 6 НЕДЕЛЬ, +10%



ЦВЕТА ИЗ ПАЛИТРЫ RAL  
СРОК ПРОИЗВОДСТВА  
ДО 6 НЕДЕЛЬ,  
ЦЕНА ПО ЗАПРОСУ

ТИПЫ РАДИАТОРОВ

10 20 30

ГИГИЕНИЧЕСКИЕ МОДЕЛИ



HYGIENE



VENTIL HYGIENE

от 400 мм до 3000 мм



Термостатическая головка  
Royal Thermo-Danfoss



Адаптер для узла нижнего  
подключения



Узел нижнего подключения  
(прямой)



Узел нижнего подключения  
одинарный (прямой)



Узел нижнего подключения  
(угловой)



Узел нижнего подключения  
одинарный (угловой)



Напольный кронштейн



Набор кронштейнов



2020  
**3**  
COLORS

07-2020  
ВЫСОТА  
**200**  
ММ

**8,7**  
бар

Рабочее  
давление

**10**  
лет

Гарантия



Обязательная  
сертификация

St

# COMPACT



Простота и надёжность конструкции стальных панельных радиаторов Royal Thermo серии Compact в сочетании с высочайшим качеством материалов и уровнем технологий, а так же высокой

теплоотдачей, специальной аэродинамической решеткой и максимальной комплектацией, делают радиатор идеальным объектным решением.

## Стальной панельный радиатор с боковым подключением

- 3000 типоразмеров**  
 Широчайший выбор типоразмеров позволяет подобрать радиатор для любых помещений.
- Сверхстойкая 5-этапная покраска**  
 Предварительная подготовка, обработка поверхности и грунтование с последующим нанесением экологически чистой порошковой эмали гарантируют стойкость к механическим повреждениям и обеспечивают долговечность покрытия радиатора.
- Цветовые возможности COLORPLUS**  
 По желанию клиента панельные радиаторы Royal Thermo могут быть окрашены не только в стандартный белый цвет RAL9016, но и фирменные серый (Silver Satin) и чёрный (Noir Sable) цвета, а так же в любой цвет по палитре RAL.
- Изготовлено из стали толщиной 1,2 мм**  
 Толщина стали в панельных радиаторах Royal Thermo превышает требования нормативных документов, что обеспечивает дополнительную надёжность отопительного прибора.
- Абсолютная гарантия 10 лет**  
 Высочайшее качество и надёжность радиаторов Royal Thermo подтверждены фирменной гарантией 10 лет. Каждый радиатор имеет индивидуальный паспорт и гарантийный талон.
- Страховка 65 000 000 руб**  
 Беспрецедентный размер страхового покрытия 65 000 000 руб на всю продукцию Royal Thermo от ОАО «Ингосстрах» обеспечивает Вашу защиту и спокойствие в течение всего срока службы.
- Обязательная сертификация**  
 Все радиаторы Royal Thermo успешно прошли обязательную сертификацию в аккредитованной компании с испытаниями в лаборатории НИИ Сантехники, что подтверждает их высокое качество.
- Изготовлено по ГОСТ России**  
 Изготовлено в соответствии с ГОСТ 31311-2005.

Комплект  
поставки

Заглушка 1/2"

Воздухоотводчик

Дюбель-болты - M8x60

Угловые кронштейны

\*Ключ для стравливания воздуха

Производитель оставляет за собой право без предварительного уведомления Покупателей вносить изменения в конструкцию, комплектацию или технологию изготовления изделия с целью улучшения его технологических характеристик.



**Danfoss**  
ТЕРМОСТАТИКА

2020  
**3**  
COLORS

07-2020  
ВЫСОТА  
**200**  
ММ



**8,7**  
бар

Рабочее  
давление

**10**  
лет

Гарантия

**PG**  
НА-77

Обязательная  
сертификация



Левое и правое  
подключение

St

# VENTIL COMPACT



Панельные радиаторы Royal Thermo серии Ventil Compact с нижним подключением имеют встроенный термостатический клапан от ведущего производителя компании Danfoss.

Этот радиатор прекрасно подойдёт для систем отопления с разводкой труб в полу, обеспечивая качественное регулирование климата в помещении без потери теплоотдачи.

## Стальной панельный радиатор с нижним подключением

- 3000 типоразмеров**  
Широчайший выбор типоразмеров позволяет подобрать радиатор для любых помещений.
- Универсальное левое и правое подключение (кроме 11 типа)**  
Благодаря специальным кронштейнам и отсутствию монтажных скоб на тыльной стороне радиатора, радиатор можно подключать к системе отопления как справа, так и слева стороны.
- Сверхстойкая 5-этапная покраска**  
Предварительная подготовка, обработка поверхности и грунтование с последующим нанесением экологически чистой порошковой эмали гарантируют стойкость к механическим повреждениям и обеспечивают долговечность покрытия радиатора.
- Изготовлено из стали толщиной 1,2 мм**  
Толщина стали в панельных радиаторах Royal Thermo превышает требования нормативных документов, что обеспечивает дополнительную надёжность отопительного прибора.
- Термостатический клапан Danfoss\***  
Клапан от ведущего производителя регулирующего оборудования обеспечивает максимально комфортное регулирование температуры в помещении.
- Абсолютная гарантия 10 лет**  
Высочайшее качество и надёжность радиаторов Royal Thermo подтверждены фирменной гарантией 10 лет. Каждый радиатор имеет индивидуальный паспорт и гарантийный талон.
- Страховка 65 000 000 руб**  
Беспрецедентный размер страхового покрытия 65 000 000 руб на всю продукцию Royal Thermo от ОАО «Ингосстрах» обеспечивает Вашу защиту и спокойствие в течение всего срока службы.
- Изготовлено по ГОСТ России**  
Изготовлено в соответствии с ГОСТ 31311-2005.

Комплект  
поставки



\*Ключ для стравливания воздуха

Производитель оставляет за собой право без предварительного уведомления Покупателей вносить изменения в конструкцию, комплектацию или технологию изготовления изделия с целью улучшения его технологических характеристик.



2020  
3  
COLORS

07-2020  
ВЫСОТА  
200  
ММ

8,7  
бар

Рабочее  
давление

10  
лет

Гарантия

PG  
НА-77

Обязательная  
сертификация



Гигиенические  
модели

St

# HYGIENE



Радиаторы Royal Thermo серии Hygiene являются продолжением линейки Compact, но разработаны с учетом требований нормативных документов, применяемых к помещениям с повышенными

требованиями по гигиене, такими как детские сады, больницы, микроэлектронные предприятия и многие другие.

## Стальной панельный гигиенический радиатор с боковым подключением

- 3000 типоразмеров**  
 Широчайший выбор типоразмеров позволяет подобрать радиатор для любых помещений.
- Гигиенический радиатор**  
 Панельные радиаторы без боковых панелей, декоративной решетки и конвективных элементов, подходят для установки в медицинские учреждения.
- Изготовлено из стали толщиной 1,2 мм**  
 Толщина стали в панельных радиаторах Royal Thermo превышает требования нормативных документов, что обеспечивает дополнительную надежность отопительного прибора.
- Сверхстойкая 5-этапная покраска**  
 Предварительная подготовка, обработка поверхности и грунтование с последующим нанесением экологически чистой порошковой эмали гарантируют стойкость к механическим повреждениям и обеспечивают долговечность покрытия радиатора.
- Цветовые возможности COLORPLUS**  
 По желанию клиента панельные радиаторы Royal Thermo могут быть окрашены не только в стандартный белый цвет RAL9016, но и фирменные серый (Silver Satin) и чёрный (Noir Sable) цвета, а так же в любой цвет по палитре RAL.
- Абсолютная гарантия 10 лет**  
 Высочайшее качество и надежность радиаторов Royal Thermo подтверждены фирменной гарантией 10 лет. Каждый радиатор имеет индивидуальный паспорт и гарантийный талон.
- Страховка 65 000 000 руб**  
 Беспрецедентный размер страхового покрытия 65 000 000 руб на всю продукцию Royal Thermo от ОАО «Ингосстрах» обеспечивает Вашу защиту и спокойствие в течение всего срока службы.
- Изготовлено по ГОСТ России**  
 Изготовлено соответствии с ГОСТ 31311-2005.

Комплект  
поставки

Заглушка 1/2"

Воздухоотводчик

Дюбель-болты - M8x60

Угловые кронштейны

\*Ключ для стравливания воздуха

Производитель оставляет за собой право без предварительного уведомления Покупателей вносить изменения в конструкцию, комплектацию или технологию изготовления изделия с целью улучшения его технологических характеристик.

**Danfoss**  
ТЕРМОСТАТИКА

2020  
**3**  
COLORS

07-2020  
ВЫСОТА  
**200**  
ММ



**8,7**  
бар

Рабочее  
давление

**10**  
лет

Гарантия

**PG**  
НА-77

Обязательная  
сертификация



Гигиенические  
модели



Левое и правое  
подключение

St

## VENTIL HYGIENE



Noir Sable

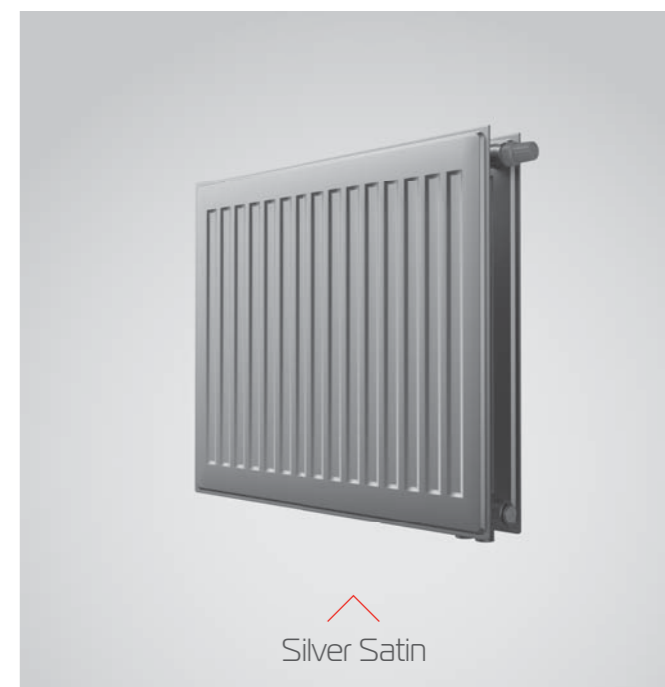

Silver Satin

Радиаторы Royal Thermo серии Ventil Hygiene являются продолжением линейки Ventil Compact, но разработаны с учетом требований нормативных документов, применяемых к чистым поме-

щениям таким, как детские сады, больницы, микроэлектронные предприятия и многие другие.

### Стальной панельный гигиенический радиатор с нижним подключением

- Универсальное левое и правое подключение (кроме 10 типа)**  
 Благодаря специальным кронштейнам и отсутствию монтажных скоб на тыльной стороне радиатора, радиатор можно подключать к системе отопления как справа, так и слева стороны.
- Изготовлено из стали толщиной 1,2 мм**  
 Толщина стали в панельных радиаторах Royal Thermo превышает требования нормативных документов, что обеспечивает дополнительную надежность отопительного прибора.
- Гигиенический радиатор**  
 Панельные радиаторы без боковых панелей, декоративной решетки и конвективных элементов, подходят для установки в медицинские учреждения.
- Сверхстойкая 5-этапная покраска**  
 Предварительная подготовка, обработка поверхности и грунтование с последующим нанесением экологически чистой порошковой эмали гарантируют стойкость к механическим повреждениям и обеспечивают долговечность покрытия радиатора.
- Термостатический клапан Danfoss®**  
 Клапан от ведущего производителя регулирующего оборудования обеспечивает максимально комфортное регулирование температуры в помещении.
- Абсолютная гарантия 10 лет**  
 Высочайшее качество и надежность радиаторов Royal Thermo подтверждены фирменной гарантией 10 лет. Каждый радиатор имеет индивидуальный паспорт и гарантийный талон.
- Страховка 65 000 000 руб**  
 Беспрецедентный размер страхового покрытия 65 000 000 руб на всю продукцию Royal Thermo от ОАО «Ингосстрах» обеспечивает Вашу защиту и спокойствие в течение всего срока службы.
- Изготовлено по ГОСТ России**  
 Изготовлено в соответствии с ГОСТ 31311-2005.

Комплект  
поставки



\*Ключ для стравливания воздуха

Производитель оставляет за собой право без предварительного уведомления Покупателей вносить изменения в конструкцию, комплектацию или технологию изготовления изделия с целью улучшения его технологических характеристик.

ΔΑΜΙΑ	Δt=70 °C	II							2I						
	Δt=60 °C	300	450	500	600	700	850	900	300	450	500	600	700	850	900
400	105/75/20 °C	314	445	490	569	645	758	802	463	634	689	815	900	1069	1121
	90/70/20 °C	257	365	402	467	528	620	656	378	519	564	663	733	871	913
500	105/75/20 °C	392	556	613	711	806	947	1002	578	792	862	1018	1125	1336	1401
	90/70/20 °C	322	457	503	584	660	775	820	473	648	705	829	917	1089	1142
600	105/75/20 °C	470	668	735	853	967	1137	1202	694	950	1034	1222	1350	1604	1682
	90/70/20 °C	386	548	603	700	792	931	984	568	778	846	995	1100	1307	1370
700	105/75/20 °C	549	779	858	995	1128	1326	1403	810	1109	1206	1425	1575	1871	1962
	90/70/20 °C	451	640	704	817	923	1086	1148	662	907	987	1161	1284	1524	1598
800	105/75/20 °C	627	890	980	1137	1290	1516	1603	925	1267	1379	1629	1800	2138	2242
	90/70/20 °C	515	731	805	934	1055	1241	1312	757	1037	1128	1327	1467	1742	1827
900	105/75/20 °C	706	1002	1103	1280	1451	1705	1804	1041	1426	1551	1833	2026	2406	2523
	90/70/20 °C	579	822	905	1051	1187	1396	1476	851	1167	1269	1493	1650	1960	2055
1000	105/75/20 °C	784	1113	1225	1422	1612	1895	2004	1156	1584	1723	2036	2251	2673	2803
	90/70/20 °C	644	914	1006	1167	1319	1551	1640	946	1296	1410	1659	1834	2178	2283
1100	105/75/20 °C	863	1224	1348	1564	1773	2084	2204	1272	1742	1896	2240	2476	2940	3083
	90/70/20 °C	708	1005	1106	1284	1451	1706	1804	1041	1426	1551	1824	2017	2395	2512
1200	105/75/20 °C	941	1335	1470	1706	1934	2274	2405	1388	1901	2068	2444	2701	3207	3363
	90/70/20 °C	772	1096	1207	1401	1583	1861	1968	1135	1556	1692	1990	2200	2613	2740
1300	105/75/20 °C	1019	1447	1593	1848	2096	2463	2605	1503	2059	2240	2647	2926	3475	3644
	90/70/20 °C	837	1188	1307	1518	1715	2016	2132	1230	1685	1833	2156	2384	2831	2968
1400	105/75/20 °C	1098	1558	1715	1990	2257	2653	2806	1619	2217	2413	2851	3151	3742	3924
	90/70/20 °C	901	1279	1408	1634	1847	2171	2296	1325	1815	1974	2322	2567	3049	3197
1500	105/75/20 °C	1176	1669	1838	2133	2418	2842	3006	1735	2376	2585	3054	3376	4009	4204
	90/70/20 °C	965	1371	1508	1751	1979	2326	2460	1419	1945	2115	2488	2751	3266	3425
1600	105/75/20 °C	1255	1780	1960	2275	2579	3032	3207	1850	2534	2757	3258	3601	4276	4484
	90/70/20 °C	1030	1462	1609	1868	2111	2481	2624	1514	2074	2256	2654	2934	3484	3653
1700	105/75/20 °C	1333	1892	2083	2417	2740	3221	3407	1966	2693	2930	3462	3826	4544	4765
	90/70/20 °C	1094	1553	1710	1985	2243	2636	2788	1608	2204	2397	2820	3117	3702	3882
1800	105/75/20 °C	1411	2003	2205	2559	2902	3411	3607	2082	2851	3102	3665	4051	4811	5045
	90/70/20 °C	1159	1645	1810	2101	2375	2792	2952	1703	2333	2538	2985	3301	3920	4110
1900	105/75/20 °C	1490	2114	2328	2701	3063	3600	3808	2197	3009	3274	3869	4276	5078	5325
	90/70/20 °C	1223	1736	1911	2218	2507	2947	3116	1798	2463	2679	3151	3484	4137	4338
2000	105/75/20 °C	1568	2226	2450	2843	3224	3790	4008	2313	3168	3447	4073	4501	5346	5606
	90/70/20 °C	1287	1827	2011	2335	2639	3102	3280	1892	2593	2820	3317	3667	4355	4567
2100	105/75/20 °C	1647	2337	2573	2986	3385	3979	4209	2429	3326	3619	4276	4726	5613	5886
	90/70/20 °C	1352	1919	2112	2451	2770	3257	3444	1987	2722	2961	3483	3851	4573	4795
2200	105/75/20 °C	1725	2448	2695	3128	3546	4169	4409	2544	3485	3791	4480	4951	5880	6166
	90/70/20 °C	1416	2010	2212	2568	2902	3412	3608	2081	2852	3102	3649	4034	4791	5024
2300	105/75/20 °C	1804	2559	2818	3270	3708	4358	4609	2660	3643	3964	4684	5176	6147	6446
	90/70/20 °C	1480	2102	2313	2685	3034	3567	3772	2176	2982	3243	3815	4218	5008	5252
2400	105/75/20 °C	1882	2671	2940	3412	3869	4548	4810	2776	3801	4136	4887	5401	6415	6727
	90/70/20 °C	1545	2193	2414	2802	3166	3722	3936	2271	3111	3384	3981	4401	5226	5480
2500	105/75/20 °C	1960	2782	3063	3554	4030	4737	5010	2891	3960	4308	5091	5626	6682	7007
	90/70/20 °C	1609	2284	2514	2918	3298	3877	4100	2365	3241	3525	4146	4584	5444	5709
2600	105/75/20 °C	2039	2893	3185	3696	4191	4927	5211	3007	4118	4481	5294	5851	6949	7287
	90/70/20 °C	1673	2376	2615	3035	3430	4032	4264	2460	3371	3666	4312	4768	5662	5937
2700	105/75/20 °C	2117	3005	3308	3839	4352	5116	5411	3122	4277	4653	5498	6077	7217	7568
	90/70/20 °C	1738	2467	2715	3152	3562	4187	4428	2554	3500	3807	4478	4951	5879	6165
2800	105/75/20 °C	2196	3116	3430	3981	4514	5306	5611	3238	4435	4825	5702	6302	7484	7848
	90/70/20 °C	1802	2558	2816	3269	3694	4342	4592	2649	3630	3948	4644	5134	6097	6394
2900	105/75/20 °C	2274	3227	3553	4123	4675	5495	5812	3354	4593	4998	5905	6527	7751	8128
	90/70/20 °C	1866	2650	2916	3385	3826	4498	4756	2744	3759	4089	4810	5318	6315	6622
3000	105/75/20 °C	2352	3338	3675	4265	4836	5685	6012	3469	4752	5170	6109	6752	8018	8408
	90/70/20 °C	1931	2741	3017	3502	3958	4653	4920	2838	3889	4230	4976	5501	6533	6850

22							33						
300	450	500	600	700	850	900	300	450	500	600	700	850	900
514	758	836	981	1073	1240	1375	786	1191	1252	1387	1544	1837	2001
430	634	700	822	892	1030	1142	643	975	1024	1135	1258	1497	1630
647	954	1052	1235	1351	1560	1730	982	1489	1565	1733	1930	2297	2501
538	793	875	1027	1114	1288	1428	804	1219	1280	1418	1572	1871	2037
780	1150	1268	1489	1628	1881	2085	1179	1787	1878	2080	2316	2756	3001
646	952	1050	1232	1337	1546	173	965	1462	1536	1702	1887	2245	2444
913	1345	1484	1742	1905	2201	2440	1375	2084	2191	2426	2702	3216	3501
753	1110	1225	1438	1560	1803	1999	1126	1706	1793	1986	2201	2620	2852
1046	1541	1700	1995	2182	2521	2795	1572	2382	2503	2773	3088	3675	4001
861	1269	1400	1643	1783	2061	2284	1287	1950	2049	2269	2516	2994	3259
1179	1737	1916	2249	2459	2841	3150	1768	2680	2816	3120	3474	4134	4501
969	1427	1575	1849	2006	2318	2570	1447	2193	2305	2553	2830	3368	3667
1312	1932	2132	2502	2736	3161	3505	1965	2978	3129	3466	3860	4594	5001
1076	1586	1750	2054	2229	2576	2855	1608	2437	2561	2837	3144	3742	4074
1445	2128	2347	2756	3013	3481	3860	2161	3275	3442	3813	4247	5053	5501
1184	1745	1925	2259	2452	2833	3141	1769	2681	2817	3120	3459	4117	4481
1577	2324	2563	3009	3290	3801	4214	2357	3573	3755	4160	4633	5512	6002
1291	1903	2100	2465	2675	3091	3426	1930	2925	3073	3404	3773	4491	4889
1710	2520	2779	3262	3567	4121	4569	2554	3871	4068	4506	5019	5972	6502
1399	2062	2275	2670	2897	3349	3712	2091	3168	3329	3688	4088	4865	5296
1843	2715	2995	3515	3844	4441	4924	2750	4169	4381	4853	5405	6431	7002
1507	2220	2450	2876	3120	3606	3997	2251	3412	3585	3971	4402	5239	5704
1976	2911	3211	3769	4121	4761	5279	2947	4466	4694	5199	5791	6891	7502
1614	2379	2625	3081	3343	3864	4283	2412	3656	3841	4255	4717	5614	6111
2109	3106	3426	4022	4398	5081	5633	3143	4764	5007	5546	6177	7350	8002
1722	2538	2800	3286</										

ΔVHHA	Δt=70 °C	10							20		
	Δt=60 °C	300	450	500	600	700	850	900	300	450	500
400	105/75/20 °C	216	351	385	414	470	559	588	394	551	605
	90/70/20 °C	177	287	315	339	383	455	479	323	452	497
500	105/75/20 °C	270	438	482	518	588	698	735	492	688	756
	90/70/20 °C	221	359	394	424	479	569	599	404	565	621
600	105/75/20 °C	324	526	578	622	706	838	882	591	826	907
	90/70/20 °C	266	431	473	509	575	683	719	485	678	745
700	105/75/20 °C	379	614	674	725	823	978	1029	689	964	1059
	90/70/20 °C	310	502	552	594	671	797	839	566	791	869
800	105/75/20 °C	433	701	770	829	941	1117	1176	788	1102	1210
	90/70/20 °C	354	574	631	678	766	910	959	647	904	993
900	105/75/20 °C	487	789	867	932	1059	1257	1324	886	1239	1361
	90/70/20 °C	398	646	709	763	862	1024	1078	728	1017	1117
1000	105/75/20 °C	541	877	963	1036	1176	1397	1471	985	1377	1512
	90/70/20 °C	443	718	788	848	958	1138	1198	809	1130	1241
1100	105/75/20 °C	595	964	1059	1139	1294	1536	1618	1083	1515	1663
	90/70/20 °C	487	790	867	933	1054	1252	1318	889	1243	1365
1200	105/75/20 °C	649	1052	1156	1243	1411	1676	1765	1182	1652	1815
	90/70/20 °C	531	861	946	1017	1150	1366	1438	970	1357	1490
1300	105/75/20 °C	703	1140	1252	1347	1529	1816	1912	1280	1790	1966
	90/70/20 °C	576	933	1025	1102	1245	1479	1558	1051	1470	1614
1400	105/75/20 °C	757	1227	1348	1450	1647	1955	2059	1379	1928	2117
	90/70/20 °C	620	1005	1103	1187	1341	1593	1678	1132	1583	1738
1500	105/75/20 °C	811	1315	1445	1554	1764	2095	2206	1477	2065	2268
	90/70/20 °C	664	1077	1182	1272	1437	1707	1797	1213	1696	1862
1600	105/75/20 °C	865	1403	1541	1657	1882	2235	2353	1576	2203	2419
	90/70/20 °C	708	1148	1261	1357	1533	1821	1917	1294	1809	1986
1700	105/75/20 °C	919	1490	1637	1761	2000	2374	2500	1674	2341	2571
	90/70/20 °C	753	1220	1340	1441	1629	1935	2037	1375	1922	2110
1800	105/75/20 °C	973	1578	1733	1865	2117	2514	2647	1773	2479	2722
	90/70/20 °C	797	1292	1419	1526	1724	2048	2157	1456	2035	2234
1900	105/75/20 °C	1028	1666	1830	1968	2235	2654	2794	1871	2616	2873
	90/70/20 °C	841	1364	1497	1611	1820	2162	2277	1536	2148	2358
2000	105/75/20 °C	1082	1753	1926	2072	2352	2793	2941	1970	2754	3024
	90/70/20 °C	886	1435	1576	1696	1916	2276	2397	1617	2261	2483
2100	105/75/20 °C	1136	1841	2022	2175	2470	2933	3088	2068	2892	3176
	90/70/20 °C	930	1507	1655	1781	2012	2390	2516	1698	2374	2607
2200	105/75/20 °C	1190	1929	2119	2279	2588	3073	3235	2167	3029	3327
	90/70/20 °C	974	1579	1734	1865	2108	2504	2636	1779	2487	2731
2300	105/75/20 °C	1244	2016	2215	2382	2705	3212	3382	2265	3167	3478
	90/70/20 °C	1018	1651	1813	1950	2203	2617	2756	1860	2600	2855
2400	105/75/20 °C	1298	2104	2311	2486	2823	3352	3529	2364	3305	3629
	90/70/20 °C	1063	1723	1892	2035	2299	2731	2876	1941	2713	2979
2500	105/75/20 °C	1352	2192	2408	2590	2941	3492	3676	2462	3442	3780
	90/70/20 °C	1107	1794	1970	2120	2395	2845	2996	2022	2826	3103
2600	105/75/20 °C	1406	2279	2504	2693	3058	3631	3823	2561	3580	3932
	90/70/20 °C	1151	1866	2049	2204	2491	2959	3116	2102	2939	3227
2700	105/75/20 °C	1460	2367	2600	2797	3176	3771	3971	2659	3718	4083
	90/70/20 °C	1195	1938	2128	2289	2587	3073	3235	2183	3052	3351
2800	105/75/20 °C	1514	2455	2697	2900	3293	3911	4118	2758	3855	4234
	90/70/20 °C	1240	2010	2207	2374	2682	3187	3355	2264	3165	3476
2900	105/75/20 °C	1568	2542	2793	3004	3411	4050	4265	2856	3993	4385
	90/70/20 °C	1284	2081	2286	2459	2778	3300	3475	2345	3278	3600
3000	105/75/20 °C	1622	2630	2889	3108	3529	4190	4412	2955	4131	4536
	90/70/20 °C	1328	2153	2364	2544	2874	3414	3595	2426	3391	3724

20				30						
600	700	850	900	300	450	500	600	700	850	900
704	817	970	1021	558	777	854	995	1122	1333	1403
578	666	790	832	458	638	701	817	914	1086	1143
880	1021	1213	1276	698	971	1067	1244	1403	1666	1753
722	832	988	1039	573	798	876	1021	1143	1357	1428
1056	1226	1455	1531	837	1166	1280	1493	1684	1999	2104
867	999	1185	1247	688	957	1051	1225	1372	1629	1714
1232	1430	1698	1787	977	1360	1494	1741	1964	2333	2455
1011	1165	1383	1455	802	1117	1226	1430	1600	1900	2000
1408	1634	1940	2042	1117	1554	1707	1990	2245	2666	2806
1156	1331	1580	1663	917	1276	1401	1634	1829	2171	2286
1584	1838	2183	2297	1256	1748	1921	2239	2525	2999	3156
1300	1498	1778	1871	1031	1436	1577	1838	2057	2443	2571
1760	2043	2425	2552	1396	1943	2134	2488	2806	3332	3507
1445	1664	1975	2079	1146	1595	1752	2042	2286	2714	2857
1936	2247	2668	2807	1535	2137	2347	2736	3087	3665	3858
1589	1831	2173	2287	1261	1755	1927	2247	2514	2986	3143
2112	2451	2910	3063	1675	2331	2561	2985	3367	3999	4208
1734	1997	2371	2495	1375	1914	2102	2451	2743	3257	3428
2288	2655	3153	3318	1814	2526	2774	3234	3648	4332	4559
1878	2164	2568	2703	1490	2074	2277	2655	2972	3529	3714
2464	2860	3395	3573	1954	2720	2988	3483	3928	4665	4910
2023	2330	2766	2911	1604	2233	2453	2859	3200	3800	4000
2640	3064	3638	3828	2094	2914	3201	3732	4209	4998	5260
2167	2496	2963	3118	1719	2393	2628	3064	3429	4072	4285
2815	3268	3880	4083	2233	3108	3415	3980	4489	5331	5611
2312	2663	3161	3326	1834	2552	2803	3268	3657	4343	4571
2991	3472	4123	4339	2373	3303	3628	4229	4770	5665	5962
2456	2829	3358	3534	1948	2712	2978	3472	3886	4614	4857
3167	3677	4366	4594	2512	3497	3841	4478	5051	5998	6312
2601	2996	3556	3742	2063	2871	3153	3676	4115	4886	5142
3343	3881	4608	4849	2652	3691	4055	4727	5331	6331	6663
2745	3162	3753	3950	2177	3031	3329	3881	4343	5157	5428
3519	4085	4851	5104	2791	3885	4268	4975	5612	6664	7014
2890	3329	3951	4158	2292	3190	3504	4085	4572	5429	5714
3695	4289	5093	5360	2931	4080	4482	5224	5892	6998	7364
3034	3495	4149	4366	2407	3350	3679	4289	4800	5700	6000
3871	4494	5336	5615	3070	4274	4695	5473	6173	7331	7715
3179	3661	4346	4574	2521	3509	3854	4493	5029	5972	6285
4047	4698	5578	5870	3210	4468	4908	5722	6454	7664	8066
3323	3828	4544	4782	2636	3669	4029	4698	5257	6243	6571
4223	4902	5821	6125	3350	4663	5122	5970	6734	7997	8417
3468	3994	4741	4989	2750	3828	4204	4902	5486	6514	6857
4399	5106	6063	6380	3489	4857	5335	6219	7015</		

## Теплоотдача Compact / Ventil Compact

длина	Δt=50 °C	11							21				
		300	450	500	600	700	850	900	300	450	500	600	700
400	75/65/20 °C	204	289	319	370	419	493	521	301	412	448	529	585
500		255	362	398	462	524	616	651	376	515	560	662	731
600		306	434	478	554	629	739	782	451	618	672	794	878
700		357	506	557	647	733	862	912	526	721	784	927	1024
800		408	579	637	739	838	985	1042	601	824	896	1059	1170
900		459	651	717	832	943	1109	1172	677	927	1008	1191	1317
1000		510	723	796	924	1048	1232	1303	752	1030	1120	1324	1463
1100		561	796	876	1017	1153	1355	1433	827	1133	1232	1456	1609
1200		612	868	956	1109	1257	1478	1563	902	1235	1344	1588	1755
1300		663	940	1035	1201	1362	1601	1693	977	1338	1456	1721	1902
1400		714	1013	1115	1294	1467	1724	1824	1052	1441	1568	1853	2048
1500		765	1085	1194	1386	1572	1848	1954	1128	1544	1680	1985	2194
1600		816	1157	1274	1479	1676	1971	2084	1203	1647	1792	2118	2341
1700		866	1230	1354	1571	1781	2094	2215	1278	1750	1904	2250	2487
1800		917	1302	1433	1663	1886	2217	2345	1353	1853	2016	2382	2633
1900		968	1374	1513	1756	1991	2340	2475	1428	1956	2128	2515	2779
2000		1019	1447	1593	1848	2096	2463	2605	1503	2059	2240	2647	2926
2100		1070	1519	1672	1941	2200	2587	2736	1579	2162	2352	2780	3072
2200		1121	1591	1752	2033	2305	2701	2866	1654	2265	2464	2912	3218
2300		1172	1664	1832	2125	2410	2833	2996	1729	2368	2576	3044	3365
2400	1223	1736	1911	2218	2515	2956	3126	1804	2471	2688	3177	3511	
2500	1274	1808	1991	2310	2620	3079	3257	1879	2574	2800	3309	3657	
2600	1325	1881	2070	2403	2724	3202	3387	1954	2677	2912	3441	3803	
2700	1376	1953	2150	2495	2829	3326	3517	2030	2780	3024	3574	3950	
2800	1427	2025	2230	2587	2934	3449	3647	2105	2883	3136	3706	4096	
2900	1478	2098	2309	2680	3039	3572	3778	2180	2986	3248	3838	4242	
3000	1529	2170	2389	2772	3143	3695	3908	2255	3089	3360	3971	4389	

## Теплоотдача Hygiene / Ventil Hygiene

длина	Δt=50 °C	10							20	
		300	450	500	600	700	850	900	300	450
400	80/60/20 °C	141	228	250	269	306	363	382	256	358
500		176	285	313	337	382	454	478	320	448
600		211	342	376	404	459	545	574	384	537
700		246	399	438	471	535	636	669	448	627
800		281	456	501	539	612	726	765	512	716
900		316	513	563	606	688	817	860	576	806
1000		352	570	626	673	765	908	956	640	895
1100		387	627	689	741	841	999	1051	704	985
1200		422	684	751	808	917	1089	1147	768	1074
1300		457	741	814	875	994	1180	1243	832	1164
1400		492	798	876	943	1070	1271	1338	896	1253
1500		527	855	939	1010	1147	1362	1434	960	1343
1600		562	912	1002	1077	1223	1453	1529	1024	1432
1700		598	969	1064	1145	1300	1543	1625	1088	1522
1800		633	1026	1127	1212	1376	1634	1721	1152	1611
1900		668	1083	1189	1279	1453	1725	1816	1216	1701
2000		703	1140	1252	1347	1529	1816	1912	1280	1790
2100		738	1197	1315	1414	1606	1907	2007	1344	1880
2200		773	1254	1377	1481	1682	1997	2103	1408	1969
2300		808	1311	1440	1549	1758	2088	2198	1472	2059
2400	844	1368	1502	1616	1835	2179	2294	1536	2148	
2500	879	1425	1565	1683	1911	2270	2390	1600	2238	
2600	914	1482	1628	1751	1988	2360	2485	1664	2327	
2700	949	1539	1690	1818	2064	2451	2581	1728	2417	
2800	984	1596	1753	1885	2141	2542	2676	1792	2506	
2900	1019	1653	1815	1953	2217	2633	2772	1856	2596	
3000	1055	1710	1878	2020	2294	2724	2868	1921	2685	

21		22							33						
850	900	300	450	500	600	700	850	900	300	450	500	600	700	850	900
695	729	334	492	543	638	697	806	894	511	774	814	901	1004	1194	1300
869	911	421	620	684	803	878	1014	1125	638	968	1017	1127	1255	1493	1625
1042	1093	507	747	824	968	1058	1222	1355	766	1161	1220	1352	1506	1792	1951
1216	1275	594	874	965	1132	1238	1431	1586	894	1355	1424	1577	1757	2090	2276
1390	1457	680	1002	1105	1297	1418	1639	1817	1022	1548	1627	1802	2007	2389	2601
1564	1640	766	1129	1245	1462	1598	1847	2047	1149	1742	1831	2028	2258	2687	2926
1737	1822	853	1256	1386	1626	1779	2055	2278	1277	1935	2034	2253	2509	2986	3251
1911	2004	939	1383	1526	1791	1959	2263	2509	1405	2129	2237	2478	2760	3284	3576
2085	2186	1025	1510	1666	1956	2139	2471	2739	1532	2322	2441	2704	3011	3583	3901
2259	2368	1112	1638	1806	2120	2319	2679	2970	1660	2516	2644	2929	3262	3882	4226
2432	2551	1198	1765	1947	2285	2499	2887	3200	1788	2701	2848	3154	3513	4180	4551
2606	2733	1284	1892	2087	2450	2679	3095	3431	1915	2903	3051	3380	3764	4479	4876
2780	2915	1371	2019	2227	2614	2859	3303	3662	2043	3097	3255	3605	4015	4777	5201
2953	3097	1457	2146	2367	2779	3039	3511	3892	2171	3290	3458	3830	4266	5076	5527
3127	3279	1543	2273	2508	2944	3219	3719	4123	2299	3484	3661	4056	4517	5375	5852
3301	3461	1630	2400	2648	3108	3399	3926	4353	2426	3677	3865	4281	4768	5673	6177
3475	3644	1716	2528	2788	3273	3579	4134	4584	2554	3871	4068	4506	5019	5972	6502
3648	3826	1802	2655	2928	3437	3759	4342	4814	2682	4064	4272	4732	5270	6270	6827
3822	4008	1889	2782	3069	3602	3939	4550	5045	2809	4258	4475	4957	5520	6569	7152
3996	4190	1975	2909	3209	3767	4119	4758	5275	2937	4451	4678	5182	5771	6868	7477
4170	4372	2061	3036	3349	3931	4299	4966	5506	3065	4645	4882	5407	6022	7165	7802
4343	4555	2148	3163	3489	4096	4479	5174	5736	3192	4838	5085	5633	6273	7465	8127
4517	4737	2234	3291	3630	4260	4659	5382	5967	3320	5032	5289	5858	6524	7763	8452
4691	4919	2320	3417	3769	4425	4839	5590	6197	3448	5226	5492	6083	6775	8062	8777
4864	5101	2406	3545	3910	4590	5019	5798	6428	3575	5419	5695	6309	7026	8360	9102
5038	5283	2493	3672	4050	4754	5199	6006	6658	3703	5613	5899	6534	7277	8659	9428
5212	5465	2579	3799	4190	4919	5379	6214	6889	3831	5806	6102	6759	7528	8958	9753

20					30						
500	600	700	850	900	300	450	500	600	700	850	900
393	458	531	631	664	363	505	555	647	730	866	912
491	572	664	788	829	454	631	694	808	912	1083	1140
590	686	797	946	995	544	758	832	970	1094	1300	1368
688	801	929	1104	1161	635	884	971	1132	1277	1516	1596
786	915	1062	1261	1327	726	1010	1110	1294	1459	1733	1824
885	1029	1195	1419	1493	816	1136	1248	1455	1641	1949	2052
983	1144	1328	1576	1659	907	1263	1387	1617	1824	2166	2279
1081	1258	1460	1734	1825	998	1389	1526	1779	2006	2382	2507
1179	1373	1593	1892	1991	1089	1515	1665	1940	2189	2599	2735
1278	1487	1726	2049	2157	1179	1642	1803	2102	2371	2816	2963
1376	1601	1859	2207	2322	1270	1768	1942	2264	2553	3032	3191
1474	1716	1991	2365	2488	1361	1894	2081	2425	2736	3249	3419
1573	1830	2124	2522	2654	1452	2020	2219	2587	2918	3465	3647
1671	1944	2257	2680	2820	1542	2147	2358	2749	3101	3682	3875
1769	2059	2390	2838	2986	1633	2273	2497	29			

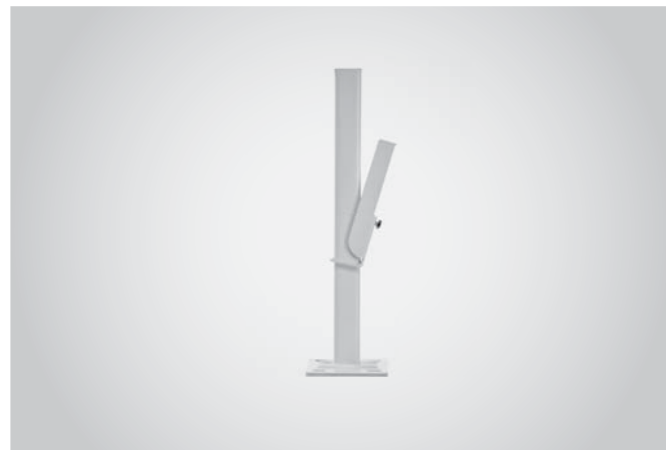

Напольный кронштейн Royal Thermo

Кронштейн для напольного монтажа радиаторов типа: 11, 22  
Комплект: 1 шт. Артикул: RTK11.31



Набор кронштейнов

Кронштейн для радиаторов типа:  
Н 10, Н 20, Н 30, НV 10, НV 20, НV 30  
Комплект: 2 шт. Артикул: RTK11.31



Узел нижнего подключения Royal Thermo прямой

Артикул: RTO 53.001

Артикул: RTE 07.7777



Узел нижнего подключения Royal Thermo угловой

Артикул: RTO 53.002

Артикул: RTE 07.7778



Адаптер для узла нижнего подключения 3/4"НР-1/2"НР

Артикул: RTO 55.001

Адаптер для узла нижнего подключения (евроконус) 1/2"x3/4"ЕК

Артикул: RTE 07.7781



Термостатическая головка Royal Thermo-Danfoss

■ Диапазон регулировки от 6°С до 28°С  
Артикул: 013G707

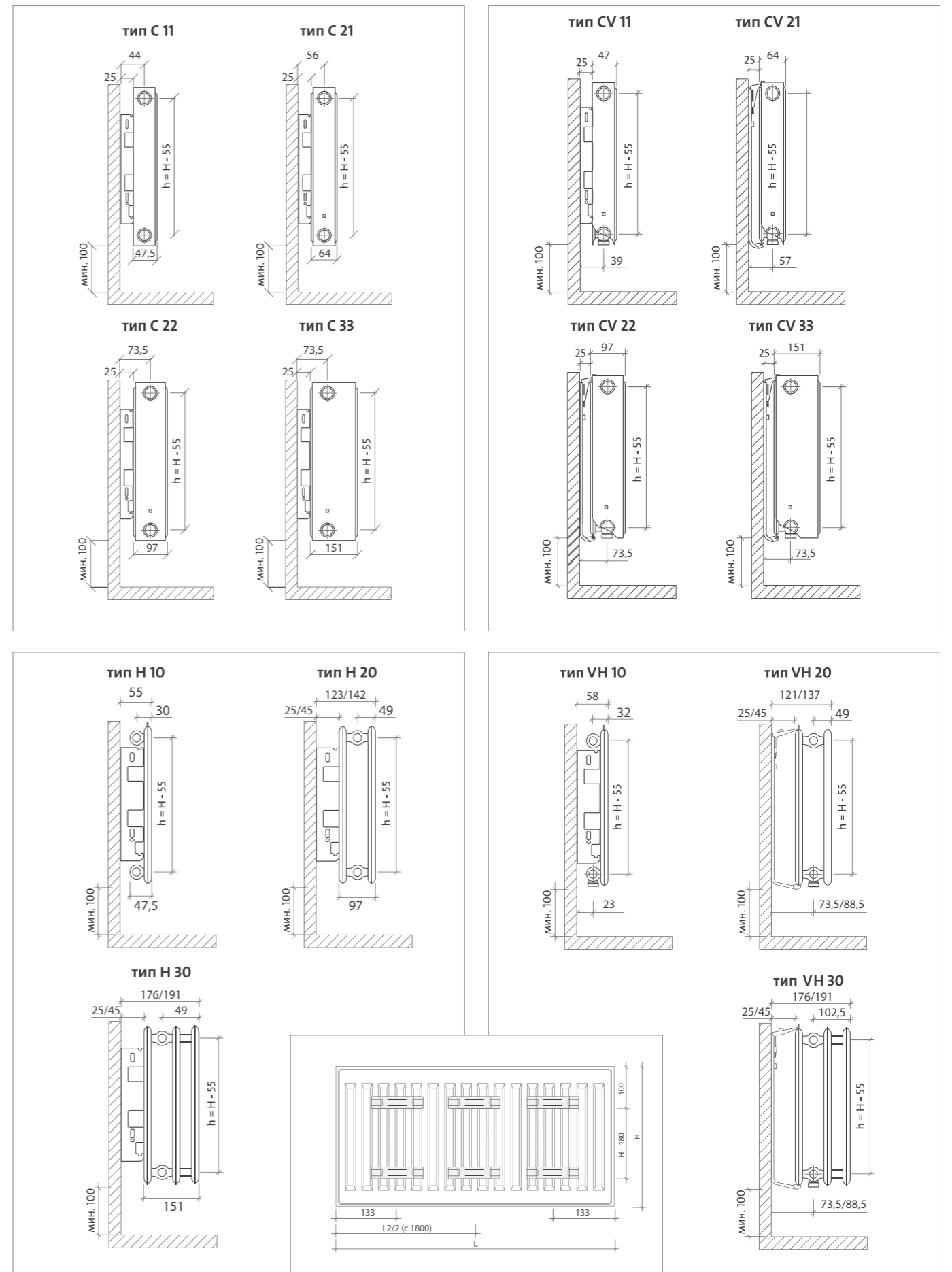



ВНУТРИПОЛЬНЫЕ  
КОНВЕКТОРЫ



2020

**NEW**

**10**  
лет

Гарантия

**12**  
бар
Рабочее  
давление
**110**  
°C
Максимальная  
температура

# MINIB-ROYAL THERMO

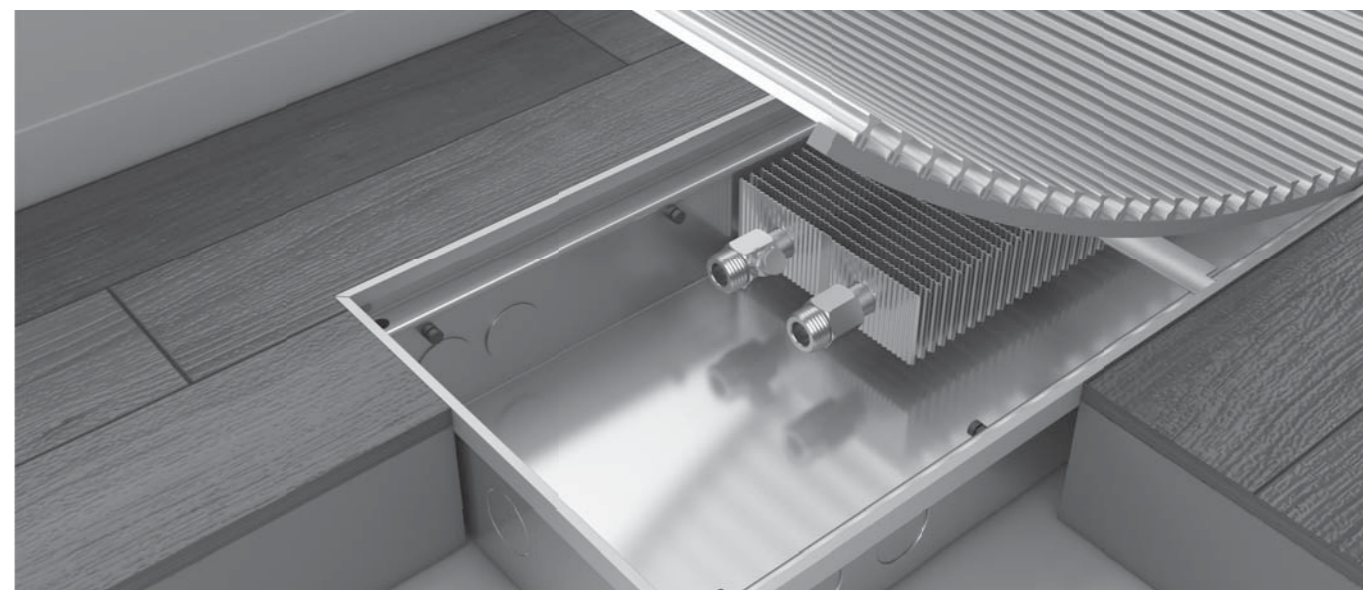

Главным отличием конвекторов Minib-Royal Thermo являются материалы и многочисленные конструктивные особенности. Корпус конвектора изготовлен из высококачественной нержавеющей стали. Благодаря этому, а также сварной конструкции корпуса конвектор обладает высокой прочностью и долговечностью. Высоко технологичный теплообменник имеет повышенную теплоотдачу, за счет чего способен быстро

прогреть помещение. Все элементы подключения конвектора скрыты специальными накладками, за счет чего сохраняется эстетичный вид прибора. Конвекторы с вентилятором дополнительно оборудованы специальными виброопорами полностью исключающими вибрации. Внутрипольный конвектор не занимает места в помещении и способен вписаться в любой интерьер.

## Конвекторы из нержавеющей стали Minib-Royal Thermo

- **Корпус из нержавеющей стали**  
Корпус конвектора выполнен из высококачественной нержавеющей стали, что увеличивает срок службы.
- **Лазерная раскройка стали**  
Сталь для корпуса режется на специальном станке лазером с крайне высокой точностью. Благодаря этому шов получается идеально ровный и гладкий.
- **Точечная сварка**  
Благодаря использованию точечной сварки, корпус конвектора отличается особой долговечностью, отсутствием посторонних звуков и люфтов в процессе эксплуатации.
- **Высокая теплоотдача**  
Инновационный медно-алюминиевый теплообменник, с ламелями из гофрированного алюминия обеспечивает высокую теплоотдачу.
- **Алюминиевая решетка в комплекте**  
Решетка из бесцветного алюминия в комплекте конвектора.
- **Резиновые виброопоры**  
Все подвижные элементы конвектора держатся на резиновых виброопорах, полностью предотвращают звуки при работе вентилятора.
- **Съемные рамки**  
Благодаря наличию съемных рамок, внешний вид конвектора всегда можно изменить под дизайн помещения.
- **Удобство монтажа**  
Все швы конвектора обработаны герметиком, а отверстия для подключения (меньше миллиметра) пред нарезаны лазером.
- **Встроенная автоматика**  
Блок управления вентилятором уже установлен в корпус.
- **Гарантия 10 лет**

	Высота	Ширина	Длина	Диаметр подключения	Максимальное рабочее давление	Макс температура, °C
Без вентилятора	80	243, 303	900-3000	1/2" н.р.	12	110
	90	180, 260, 340, 420				
	110	180, 260, 340, 420				
С вентилятором	50	161	900-3000	3/8" н.р.	12	110
	65	243				
	80	243				
	105	243				
	110	303				

Высота	80 мм						90 мм											
	243 мм			303 мм			180 мм			260 мм			340 мм			420		
	Δt °C			Δt °C			Δt °C			Δt °C			Δt °C			Δt °C		
Ширина	50	60	70	50	60	70	50	60	70	50	60	70	50	60	70	50	60	70
900	190	244	<b>302</b>	195	252	<b>314</b>	166	214	<b>265</b>	207	267	<b>329</b>	276	353	<b>434</b>	286	372	<b>464</b>
1000	221	284	<b>352</b>	227	294	<b>366</b>	194	250	<b>309</b>	242	311	<b>384</b>	322	411	<b>506</b>	334	434	<b>542</b>
1250	300	386	<b>478</b>	308	399	<b>497</b>	263	339	<b>420</b>	328	422	<b>522</b>	437	558	<b>687</b>	453	589	<b>735</b>
1500	379	488	<b>603</b>	389	504	<b>628</b>	332	428	<b>530</b>	415	533	<b>659</b>	552	705	<b>867</b>	572	744	<b>929</b>
1750	458	589	<b>729</b>	470	609	<b>759</b>	401	517	<b>641</b>	501	644	<b>796</b>	667	852	<b>1048</b>	691	899	<b>1122</b>
2000	537	691	<b>855</b>	551	714	<b>889</b>	470	606	<b>751</b>	588	755	<b>934</b>	782	999	<b>1228</b>	811	1054	<b>1316</b>
2250	616	792	<b>980</b>	632	819	<b>1020</b>	539	695	<b>862</b>	674	866	<b>1071</b>	897	1146	<b>1409</b>	930	1209	<b>1509</b>
2500	695	894	<b>1106</b>	713	924	<b>1151</b>	609	784	<b>972</b>	761	977	<b>1208</b>	1012	1293	<b>1590</b>	1049	1364	<b>1703</b>
2750	774	996	<b>1231</b>	794	1030	<b>1282</b>	678	873	<b>1083</b>	847	1088	<b>1345</b>	1127	1440	<b>1770</b>	1168	1519	<b>1896</b>
3000	853	1097	<b>1357</b>	875	1135	<b>1413</b>	747	963	<b>1193</b>	934	1200	<b>1483</b>	1242	1586	<b>1951</b>	1288	1674	<b>2089</b>

Высота	110 мм											
	180 мм			260 мм			340 мм			420 мм		
	Δt °C			Δt °C			Δt °C			Δt °C		
Ширина	50	60	70	50	60	70	50	60	70	50	60	70
900	167	215	<b>267</b>	245	316	<b>391</b>	328	419	<b>515</b>	390	503	<b>622</b>
1000	195	251	<b>311</b>	286	368	<b>456</b>	383	489	<b>601</b>	455	586	<b>726</b>
1250	265	341	<b>423</b>	388	500	<b>619</b>	519	663	<b>816</b>	618	796	<b>985</b>
1500	335	431	<b>534</b>	490	631	<b>782</b>	656	838	<b>1030</b>	781	1005	<b>1245</b>
1750	404	521	<b>645</b>	592	763	<b>945</b>	792	1012	<b>1245</b>	943	1214	<b>1504</b>
2000	474	611	<b>756</b>	695	894	<b>1108</b>	929	1187	<b>1459</b>	1106	1424	<b>1763</b>
2250	544	700	<b>867</b>	797	1026	<b>1270</b>	1066	1361	<b>1674</b>	1268	1633	<b>2023</b>
2500	614	790	<b>978</b>	899	1157	<b>1433</b>	1202	1536	<b>1889</b>	1431	1843	<b>2282</b>
2750	683	880	<b>1090</b>	1001	1289	<b>1596</b>	1339	1710	<b>2103</b>	1594	2052	<b>2541</b>
3000	753	970	<b>1201</b>	1103	1421	<b>1759</b>	1475	1885	<b>2318</b>	1756	2261	<b>2800</b>

Высота	50									65								
	161									243								
	Δt=50 °C			Δt=60 °C			Δt=70 °C			Δt=50 °C			Δt=60 °C			Δt=70 °C		
Ширина	min	mid	max	min	mid	max	min	mid	max	min	mid	max	min	mid	max	min	mid	max
900	311	395	563	311	395	563	452	574	818	682	769	914	830	936	1113	980	1105	1314
1000	363	461	657	363	461	657	528	670	954	795	897	1066	968	1092	1298	1143	1289	1533
1250	493	626	892	493	626	892	716	909	1295	1079	1217	1447	1314	1482	1762	1551	1750	2080
1500	623	791	1127	623	791	1127	904	1148	1636	1363	1537	1828	1660	1871	2225	1960	2210	2628
1750	753	956	1362	753	956	1362	1093	1387	1977	1647	1858	2209	2005	2261	2689	2368	2670	3175
2000	883	1121	1597	883	1121	1597	1281	1627	2318	1931	2178	2590	2351	2651	3152	2776	3131	3723
2250	1012	1285	1831	1012	1285	1831	1470	1866	2659	2215	2498	2971	2697	3041	3616	3184	3591	4270
2500	1142	1450	2066	1142	1450	2066	1658	2105	2999	2499	2819	3351	3042	3431	4080	3593	4052	4817
2750	1272	1615	2301	1272	1615	2301	1846	2344	3340	2783	3139	3732	3388	3821	4543	4001	4512	5365
3000	1402	1780	2536	1402	1780	2536	2035	2584	3681	3067	3459	4113	3734	4211	5007	4409	4972	5912

Высота	80 мм									105 мм								
	243 мм									243 мм								
	Δt=50 °C			Δt=60 °C			Δt=70 °C			Δt=50 °C			Δt=60 °C			Δt=70 °C		
Ширина	min	mid	max	min	mid	max	min	mid	max	min	mid	max	min	mid	max	min	mid	max
900	657	785	1014	797	952	1228	937	1119	1445	773	878	1037	936	1064	1257	1102	1251	1479
1000	767	916	1183	929	1110	1433	1093	1306	1686	901	1024	1210	1092	1241	1467	1285	1460	1725
1250	1041	1244	1605	1261	1507	1945	1483	1772	2288	1223	1390	1642	1482	1684	1990	1744	1982	2342
1500	1315	1571	2028	1593	1903	2457	1874	2238	2890	1545	1756	2075	1873	2128	2514	2203	2503	2958
1750	1589	1898	2450	1925	2300	2969	2264	2705	3491	1867	2121	2507	2263	2571	3038	2662	3024	3574
2000	1863	2226	2873	2257	2696	3481	2654	3171	4093	2189	2487	2939	2653	3014	3562	3121	3546	4190
2250	2137	2553	3295	2589	3093	3992	3045	3637	4695	2511	2853	3371	3043	3457	4086	3580	4067	4807
2500	2411	2880	3718	2921	3489	4504	3435	4104	5297	2833	3218	3803	3433	3901	4609	4039	4589	5423
2750	2685	3207	4140	3253	3886	5016	3825	4570	5899	3155	3584	4236	3823	4344	5133	4498	5110	6039
3000	2959	3535	4563	3584	4282	5528	4216	5036	6501	3477	3950	4668	4213	4787	5657	4957	5632	6655

Высота	110 мм								
	303 мм								
	Δt=50 °C			Δt=60 °C			Δt=70 °C		
Ширина	min	mid	max	min	mid	max	min	mid	max
900	888	976	1307	1080	1188	1590	1275	1402	1877
1000	1036	1139	1525	1260	1385	1855	1487	1635	2190
1250	1406	1545	2069	1710	1880	2518	2019	2219	2972
1500	1776	1952	2614	2160	2375	3180	2550	2803	3754
1750	2146	2359	3159	2610	2870	3843	3081	3387	4536
2000	2515	2765	3703	3060	3365	4505	3612	3971	5318
2250	2885	3172	4248	3511	3859	5168	4144	4555	6100
2500	3255	3579	4792	3961	4354	5831	4675	5139	6882
2750	3625	3986	5337	4411	4849	6493	5206	5723	7664
3000	3995	4392	5881	4861	5344	7156	5737	6307	8446

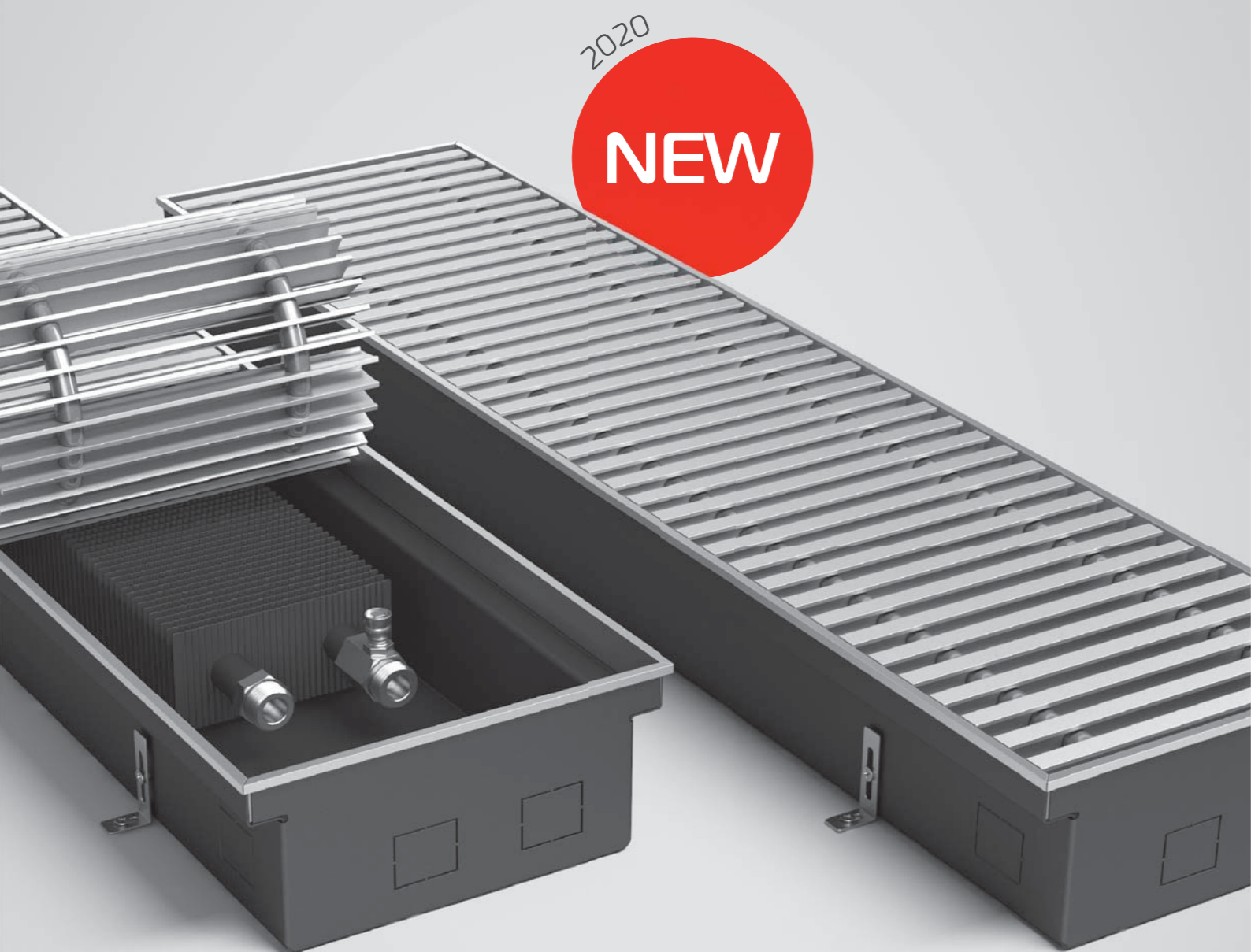

Гарантия



Рабочее давление



Максимальная температура



Присоединительные размеры

## ATRIUM CL (Convection Line)

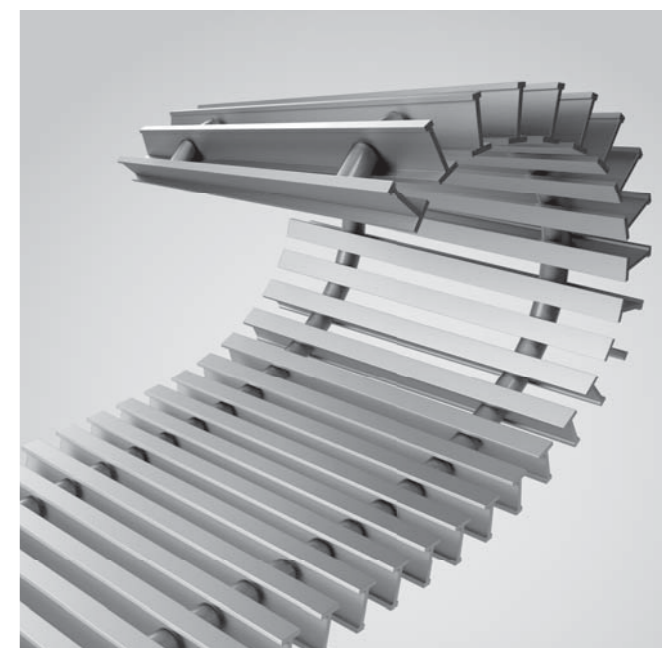
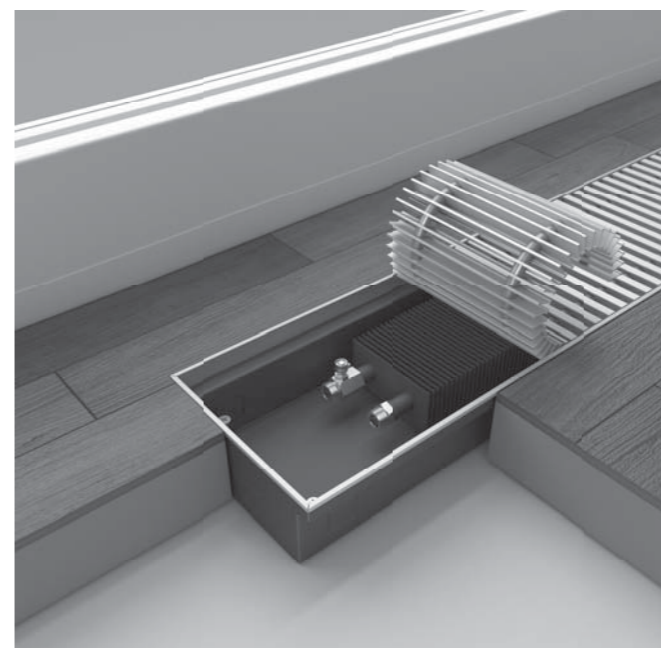

Новые, сверхмощные модели конвекторов Royal Thermo прекрасно вписываются в интерьер любого помещения и эффективно прогревают его. Благодаря своим конструктивным особенностям и комплекту для монтажа, конвекторы легко монтируются в пол не занимая лишнее пространство в помещении.

Алюминиевые решетки входят в комплект конвектора, а широкая гамма заказных цветов и материалов решеток порадует любого, даже самого притязательного клиента. Все это в совокупности, плюс возможность изготовления конвектора углового и радиусного исполнения, позволит использовать конвектор в любом помещении.

### Конвекторы ATRIUM Convection Line с естественной циркуляцией воздуха

- Качественный теплообменник**  
 Теплообменник выполнен из увеличенной медной трубы 18 диаметра и алюминиевых пластин, что делает конвектор максимально производительным, а толщина стенки трубы 0,8 мм обеспечивает надежную защиту.
- Универсальное подключение**  
 Преднарезанные отверстия со всех сторон корпуса
- Теплообменник и ванна окрашены в черный цвет**  
 Теплообменник и ванна конвектора окрашены в черный цвет износостойким порошковым покрытием, что делает невидимыми компоненты конвектора под решеткой.
- Алюминиевая решетка в комплекте**  
 Рулонная решетка из бесцветного алюминия в комплекте конвектора. Дополнительно решетку можно покрасить в любой RAL цвет или заказать деревянную.
- Резиновый уплотнитель решетки.**  
 Обеспечивает дополнительную звукоизоляцию при ходьбе по решетке
- Возможность изготовления радиусных конвекторов**  
 Высокотехнологичное производство позволяет делать радиусные конвекторы с радиусом изгиба всего 1,1 м.
- Возможность изготовления конвекторов по эскизам заказчика**
- Гарантия 5 лет**
- Страховка 65 000 000 руб**  
 Беспрецедентный размер страхового покрытия 65 000 000 руб на всю продукцию Royal Thermo от ОАО «Ингосстрах» обеспечивает Вашу защиту и спокойствие в течение всего срока службы.

Высота	Ширина	Длина	Диаметр подключения	Максимальное рабочее давление	Макс температура, °C
85	200, 250, 300	800-5000	1/2" н.р.	10	110
110					
160	200, 250				

2020  
**NEW**

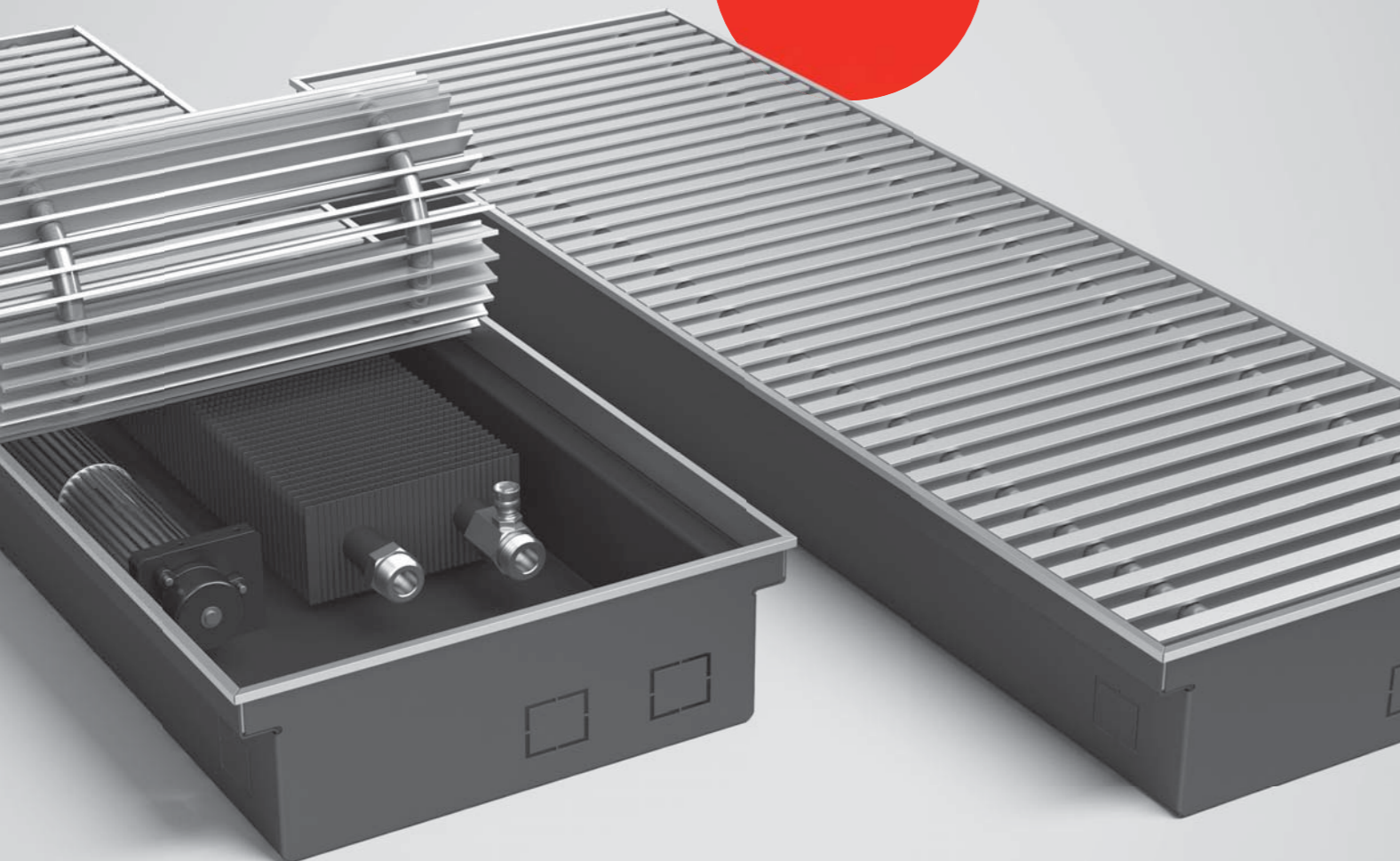

**5**  
лет

Гарантия

**10**  
бар

Рабочее  
давление

**110**  
°C

Максимальная  
температура

**1/2"**  
н.р.

Присоединительные  
размеры



Принудительная  
конвекция

## ATRIUM FL (Fan Line)

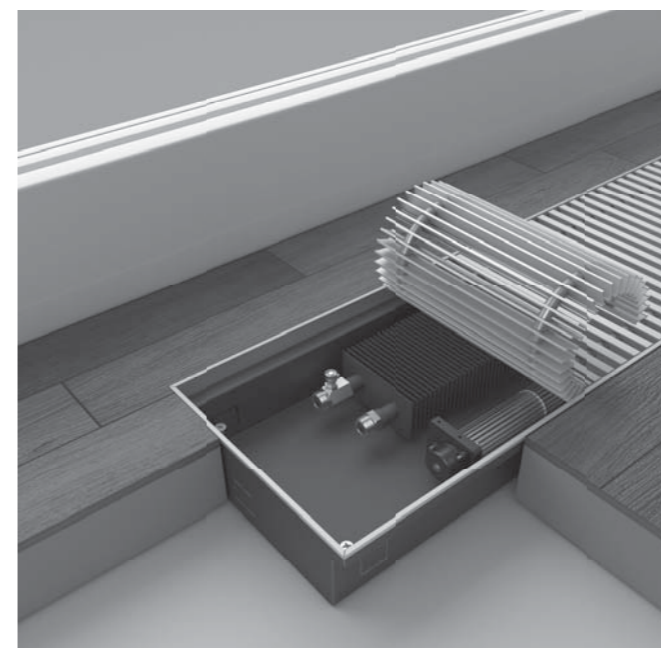

Новые, сверхмощные модели конвекторов Royal Thermo прекрасно вписываются в интерьер любого помещения и эффективно прогревают его. Благодаря своим конструктивным особенностям и комплекту для монтажа, конвекторы легко монтируются в пол не занимая лишнее пространство в помещении.

Алюминиевые решетки входят в комплект конвектора, а широкая гамма заказных цветов и материалов решеток, порадует любого, даже самого притязательного клиента. Все это в совокупности, плюс возможность изготовления конвектора углового и радиусного исполнения, позволит использовать конвектор в любом помещении.

### Конвекторы ATRIUM Fan Line с принудительной циркуляцией воздуха

- Качественный теплообменник**  
Теплообменник выполнен из увеличенной медной трубы 18 диаметра и алюминиевых пластин, что делает конвектор максимально производительным, а толщина стенки трубы 0,8 мм обеспечивает надежную защиту.
- Теплообменник и ванна окрашены в черный цвет**  
Теплообменник и ванна конвектора окрашены в черный цвет износостойким порошковым покрытием, что делает невидимыми компоненты конвектора под решеткой.
- Бесшумные и экономичные вентиляторы.**  
В конвекторах Royal Thermo применяются ультрасовременные бесшумные вентиляторы с потреблением электроэнергии всего 3 Вт. Акустическое давление 18 Дб почти не слышно человеческому уху.
- Современная автоматика.**  
Комнатные термостаты осуществляют управление конвектором в полностью автоматическом режиме. Имеется возможность программирования режимов обогрева. Уникальная автоматика для конвекторов 12В имеет нулевой режим работы, полностью останавливает вентилятор при прогреве помещения.
- Универсальное подключение**  
Преднарезанные отверстия со всех сторон корпуса
- Алюминиевая решетка в комплекте**  
Рулонная решетка из бесцветного алюминия в комплекте конвектора. Дополнительно решетку можно покрасить в любой RAL цвет или заказать деревянную.
- Резиновый уплотнитель решетки.**  
Обеспечивает дополнительную звукоизоляцию при ходьбе по решетке
- Возможность изготовления радиусных конвекторов**  
Высокотехнологичное производство позволяет делать радиусные конвекторы с радиусом изгиба всего 1,1 м.
- Возможность изготовления конвекторов по эскизам заказчика**
- Гарантия 5 лет**
- Страховка 65 000 000 руб**  
Беспрецедентный размер страхового покрытия 65 000 000 руб на всю продукцию Royal Thermo от ОАО «Ингосстрах» обеспечивает Вашу защиту и спокойствие в течение всего срока службы.

Высота	Ширина	Длина	Диаметр подключения	Максимальное рабочее давление	Макс температура, °C
70	225, 250, 270, 340	800-5000	1/2" н.р.	10	110
85	225, 250, 340				
110	250, 380				
160	250, 270, 340				

Высота Ширина	85 мм									110 мм									160 мм					
	200 мм			250 мм			300 мм			200 мм			250 мм			300 мм			200 мм			250 мм		
	Δt °C			Δt °C			Δt °C			Δt °C			Δt °C			Δt °C			Δt °C			Δt °C		
	50	60	70	50	60	70	50	60	70	50	60	70	50	60	70	50	60	70	50	60	70	50	60	70
800	185	239	297	241	312	387	259	334	415	256	330	410	271	350	434	290	375	465	203	262	325	224	289	359
900	200	259	321	257	332	412	290	375	465	271	350	434	286	370	459	321	415	515	234	302	375	255	330	409
1000	215	278	345	273	353	438	321	415	515	286	369	458	303	391	485	353	455	565	265	343	425	286	370	459
1100	230	297	369	289	373	463	353	455	565	301	388	482	318	411	510	384	496	615	296	383	475	318	410	509
1200	245	317	393	305	394	489	384	496	615	316	409	507	334	432	536	415	536	665	328	423	525	349	451	559
1300	261	337	418	321	414	514	415	536	665	331	428	531	350	452	561	446	576	715	359	463	575	380	491	609
1400	276	356	442	337	435	540	446	576	715	346	447	555	366	473	587	477	617	765	390	504	625	411	531	659
1500	291	376	466	353	455	565	477	617	765	361	467	579	382	493	612	509	657	815	421	544	675	442	571	709
1600	306	395	490	369	476	591	509	657	815	376	486	603	398	514	638	540	697	865	452	584	725	474	612	759
1700	321	414	514	384	496	616	540	697	865	391	505	627	414	534	663	571	737	915	484	625	775	505	652	809
1800	336	434	538	401	517	642	571	737	915	406	525	651	430	555	689	602	778	965	515	665	825	536	692	859
1900	351	453	562	416	538	667	602	778	965	422	545	676	446	575	714	633	818	1015	546	705	875	567	733	909
2000	366	473	587	432	559	693	633	818	1015	437	564	700	462	596	740	665	858	1065	577	746	925	598	773	959
2100	381	492	611	448	579	718	665	858	1065	452	584	724	477	617	765	696	899	1115	608	786	975	630	813	1009
2200	396	512	635	464	600	744	696	899	1115	467	603	748	494	638	791	727	939	1165	640	826	1025	661	854	1059
2300	411	531	659	480	620	769	727	939	1165	482	622	772	509	658	816	758	979	1215	671	866	1075	692	894	1109
2400	426	550	683	496	641	795	758	979	1215	497	642	796	525	679	842	789	1020	1265	702	907	1125	723	934	1159
2500	441	570	707	512	661	820	789	1020	1265	512	661	820	541	699	867	821	1060	1315	733	947	1175	754	974	1209
2600	456	589	731	528	682	846	821	1060	1315	527	681	845	557	720	893	852	1100	1365	764	987	1225	786	1015	1259
2700	472	609	756	544	702	871	852	1100	1365	542	700	869	573	740	918	883	1140	1415	796	1028	1275	817	1055	1309
2800	487	629	780	560	723	897	883	1140	1415	557	720	893	589	761	944	914	1181	1465	827	1068	1325	848	1095	1359
2900	502	648	804	575	743	922	914	1181	1465	572	739	917	605	781	969	945	1221	1515	858	1108	1375	879	1136	1409
3000	517	667	828	592	764	948	945	1221	1515	587	758	941	621	802	995	977	1261	1565	889	1149	1425	910	1176	1459
3100	532	687	852	607	784	973	977	1261	1565	602	778	965	636	822	1020	1008	1302	1615	920	1189	1475	942	1216	1509
3200	547	706	876	623	805	999	1008	1302	1615	617	797	989	653	843	1046	1039	1342	1665	952	1229	1525	973	1257	1559
3300	562	725	900	639	825	1024	1039	1342	1665	633	817	1014	668	863	1071	1070	1382	1715	983	1269	1575	1004	1297	1609
3400	577	746	925	655	846	1050	1070	1382	1715	648	837	1038	685	884	1097	1101	1423	1765	1014	1310	1625	1035	1337	1659
3500	592	765	949	671	866	1075	1101	1423	1765	663	856	1062	700	904	1122	1133	1463	1815	1045	1350	1675	1066	1377	1709
3600	607	784	973	687	887	1101	1133	1463	1815	678	875	1086	716	925	1148	1164	1503	1865	1076	1390	1725	1098	1418	1759
3700	622	804	997	703	908	1126	1164	1503	1865	693	895	1110	732	945	1173	1195	1543	1915	1108	1431	1775	1129	1458	1809
3800	637	823	1021	719	929	1152	1195	1543	1915	708	914	1134	748	966	1199	1226	1584	1965	1139	1471	1825	1160	1498	1859
3900	652	842	1045	734	949	1177	1226	1584	1965	723	933	1158	764	987	1224	1257	1624	2015	1170	1511	1875	1191	1539	1909
4000	667	862	1069	751	970	1203	1257	1624	2015	738	953	1183	780	1008	1250	1289	1664	2065	1201	1552	1925	1222	1579	1959
4100	683	882	1094	766	990	1228	1289	1664	2065	753	973	1207	796	1028	1275	1320	1705	2115	1232	1592	1975	1254	1619	2009
4200	698	901	1118	782	1011	1254	1320	1705	2115	768	992	1231	812	1049	1301	1351	1745	2165	1264	1632	2025	1285	1660	2059
4300	713	920	1142	798	1031	1279	1351	1745	2165	783	1012	1255	827	1069	1326	1382	1785	2215	1295	1672	2075	1316	1700	2109
4400	728	940	1166	814	1052	1305	1382	1785	2215	798	1031	1279	844	1090	1352	1413	1826	2265	1326	1713	2125	1347	1740	2159
4500	743	959	1190	830	1072	1330	1413	1826	2265	813	1050	1303	859	1110	1377	1445	1866	2315	1357	1753	2175	1378	1780	2209
4600	758	978	1214	846	1093	1356	1445	1866	2315	828	1070	1327	875	1131	1403	1476	1906	2365	1388	1793	2225	1410	1821	2259
4700	773	998	1238	862	1113	1381	1476	1906	2365	844	1090	1352	891	1151	1428	1507	1946	2415	1420	1834	2275	1441	1861	2309
4800	788	1018	1263	878	1134	1407	1507	1946	2415	859	1109	1376	907	1172	1454	1538	1987	2465	1451	1874	2325	1472	1901	2359
4900	803	1037	1287	894	1154	1432	1538	1987	2465	874	1128	1400	923	1192	1479	1569	2027	2515	1482	1914	2375	1503	1942	2409
5000	818	1057	1311	910	1175	1458	1569	2027	2515	889	1148	1424	939	1213	1505	1601	2067	2565	1513	1955	2425	1534	1982	2459

Высота Ширина	70 мм																		Кол-во конвекторов			
	225 мм						250 мм						270 мм									
	Δt=50 °C			Δt=60 °C			Δt=70 °C			Δt=50 °C			Δt=60 °C			Δt=70 °C				Δt=50 °C		
	min	mid	max	min	mid	max	min	mid	max	min	mid	max	min	mid	max	min	mid	max	min	mid	max	
800	335	394	160	433	509	536	537	631	665	363	422	170	469	545	572	582	676	710	386	444	179	1
900	353	414	168	455	535	564	565	664	700	381	442	179	492	571	600	610	709	745	403	465	187	1
1000	370	434	176	478	561	591	593	696	733	399	463	187	515	598	628	639	742	779	422	486	196	1
1100	387	454	184	500	586	617	620	727	765	416	483	195	538	624	654	667	774	812	440	507	204	1
1200	404	474	192	522	612	644	648	759	799	434	504	203	561	650	683	696	807	847	458	527	212	2
1300	422	494	200	546	638	672	677	792	834	452	524	212	584	677	711	725	840	882	476	548	221	2
1400	440	514	208	568	664	699	705	824	867	470	545	220	608	704	738	754	873	916	495	569	229	2
1500	457	534	216	591	690	725	733	856	900	488	565	228	630	729	765	782	905	949	512	589	237	2
1600	474	554	224	613	716	753	760	888	934	505	585	236	653	756	793	810	938	984	530	610	246	3
1700	492	574	232	635	742	779	788	920	967	524	606	244	676	783	821	839	971	1018	549	631	254	3
1800	509	594	240	658	767	807	816	952	1001	542	626	253	700	809	849	868	1004	1053	5			

Высота	70 мм															85 мм						Кол-во вентиляторов					
	270 мм						340 мм									225 мм											
	Δt=60 °C			Δt=70 °C			Δt=50 °C			Δt=60 °C			Δt=70 °C			Δt=50 °C			Δt=60 °C								
Ширина	min	mid	max	min	mid	max	min	mid	max	min	mid	max	min	mid	max	min	mid	max	min	mid	max	min	mid	max	min	mid	max
800	498	574	601	618	712	746	191	332	223	246	429	749	306	533	929	378	436	176	488	563	591	1					
900	521	600	629	646	745	781	224	491	265	289	634	891	359	787	1106	395	457	184	510	590	619	1					
1000	545	628	658	676	779	816	257	590	310	332	762	1043	412	946	1294	412	477	192	533	616	646	1					
1100	568	654	685	705	812	850	286	680	347	370	878	1166	459	1089	1447	429	496	200	555	641	671	1					
1200	592	681	713	734	845	885	338	762	387	436	984	1299	541	1221	1611	447	516	208	577	667	699	2					
1300	615	708	742	763	878	920	367	852	418	474	1101	1403	588	1365	1741	465	537	216	600	693	727	2					
1400	639	735	770	793	912	955	396	952	474	512	1229	1592	635	1525	1976	482	557	224	623	719	754	2					
1500	662	761	796	821	944	988	429	1050	514	555	1356	1725	688	1683	2140	500	577	232	646	745	780	2					
1600	685	788	825	850	978	1024	459	1000	550	592	1292	1848	735	1603	2293	517	597	240	667	771	808	3					
1700	709	816	854	880	1012	1059	492	1092	601	635	1410	2019	788	1750	2505	534	617	248	690	796	834	3					
1800	733	843	883	910	1046	1095	532	1119	615	687	1446	2066	853	1794	2564	552	636	257	713	822	862	3					
1900	756	869	909	938	1078	1128	576	1196	646	744	1545	2171	923	1917	2693	569	656	264	735	848	888	3					
2000	779	895	937	967	1111	1163	609	1256	683	787	1623	2294	976	2013	2846	587	676	273	758	874	916	4					
2100	803	922	965	996	1144	1197	646	1298	713	834	1677	2393	1035	2080	2970	605	697	281	781	900	943	4					
2200	826	949	994	1025	1178	1233	668	1362	748	863	1759	2512	1070	2183	3117	622	717	289	803	926	970	4					
2300	850	976	1021	1054	1211	1267	705	1413	776	910	1825	2607	1129	2264	3234	638	736	297	825	951	996	4					
2400	874	1003	1050	1084	1245	1303	741	1503	838	957	1941	2815	1188	2409	3493	656	756	305	847	977	1024	4					
2500	897	1030	1078	1113	1278	1337	793	1610	885	1024	2080	2972	1270	2580	3687	674	777	313	870	1003	1051	4					
2600	921	1057	1107	1143	1312	1373	815	1664	931	1052	2150	3128	1305	2667	3881	691	797	321	893	1029	1078	4					
2700	944	1083	1133	1171	1344	1406	848	1715	978	1095	2215	3285	1358	2748	4075	709	817	329	916	1055	1105	4					
2800	967	1110	1161	1200	1377	1441	884	1785	1025	1142	2305	3441	1417	2860	4269	726	837	337	938	1081	1132	4					
2900	991	1137	1190	1229	1411	1476	917	1849	1071	1185	2388	3597	1470	2963	4463	743	857	345	960	1107	1159	4					
3000	1015	1165	1219	1259	1445	1512	954	1912	1118	1232	2470	3754	1529	3065	4657	761	877	353	983	1132	1186	5					
3100	1037	1190	1245	1287	1477	1545	987	1984	1164	1275	2563	3910	1582	3180	4851	778	897	361	1005	1158	1213	5					
3200	1062	1218	1274	1317	1511	1581	1024	2044	1211	1322	2640	4067	1641	3275	5045	796	917	369	1028	1184	1240	5					
3300	1086	1245	1302	1347	1545	1616	1057	2107	1257	1365	2721	4223	1694	3376	5239	813	937	377	1050	1210	1267	5					
3400	1109	1272	1331	1376	1578	1651	1093	2174	1304	1412	2809	4379	1752	3485	5433	831	957	386	1074	1236	1295	5					
3500	1131	1298	1357	1403	1610	1684	1126	2243	1351	1455	2897	4536	1805	3594	5627	847	977	393	1095	1261	1321	6					
3600	1155	1325	1386	1433	1644	1720	1160	2299	1397	1498	2970	4692	1858	3685	5822	865	997	402	1117	1287	1348	6					
3700	1178	1352	1414	1462	1677	1754	1196	2371	1444	1545	3063	4849	1917	3800	6016	883	1017	410	1140	1314	1376	6					
3800	1203	1379	1443	1492	1711	1790	1233	2436	1490	1592	3146	5005	1976	3903	6210	900	1037	418	1163	1340	1403	6					
3900	1226	1406	1470	1521	1744	1824	1266	2500	1537	1635	3229	5161	2029	4006	6404	917	1056	426	1185	1365	1429	6					
4000	1250	1433	1499	1551	1778	1860	1299	2583	1583	1678	3337	5318	2082	4140	6598	935	1076	434	1207	1390	1456	6					
4100	1273	1460	1527	1579	1811	1894	1336	2632	1630	1725	3399	5474	2140	4217	6792	952	1097	442	1230	1417	1484	7					
4200	1296	1486	1555	1608	1844	1929	1372	2697	1677	1773	3484	5631	2199	4322	6986	970	1117	450	1253	1443	1511	7					
4300	1319	1512	1581	1636	1876	1962	1405	2766	1723	1815	3573	5787	2252	4433	7180	987	1137	458	1275	1469	1538	7					
4400	1343	1539	1610	1666	1910	1998	1442	2825	1770	1863	3649	5943	2311	4528	7374	1005	1157	466	1298	1494	1565	7					
4500	1367	1567	1639	1696	1944	2033	1475	2890	1816	1905	3733	6100	2364	4631	7568	1022	1177	474	1320	1520	1592	7					
4600	1391	1594	1668	1726	1978	2069	1512	2958	1863	1953	3821	6256	2423	4741	7762	1040	1197	482	1343	1546	1619	7					
4700	1414	1620	1694	1754	2010	2102	1545	3023	1909	1995	3904	6413	2476	4844	7956	1057	1217	490	1365	1572	1646	7					
4800	1437	1647	1723	1783	2044	2138	1578	3092	1956	2038	3994	6569	2529	4955	8150	1074	1237	498	1387	1597	1673	8					
4900	1460	1674	1751	1812	2077	2172	1615	3168	2003	2085	4092	6725	2587	5077	8344	1092	1257	506	1411	1624	1701	8					
5000	1484	1701	1779	1841	2110	2207	1651	3217	2049	2133	4156	6882	2646	5156	8538	1109	1277	515	1433	1650	1728	8					

Высота	85 мм																		Кол-во вентиляторов								
	225 мм			250 мм									340 мм														
	Δt=70 °C			Δt=50 °C			Δt=60 °C			Δt=70 °C			Δt=50 °C			Δt=60 °C				Δt=70 °C							
Ширина	min	mid	max	min	mid	max	min	mid	max	min	mid	max	min	mid	max	min	mid	max	min	mid	max	min	mid	max	min	mid	max
800	605	699	733	406	464	187	524	600	627	650	744	778	303	439	256	391	567	858	485	703	1065	1					
900	633	732	768	423	485	195	546	626	655	678	777	813	368	534	312	476	690	1048	590	856	1300	1					
1000	661	764	801	441	505	203	570	653	683	707	810	847	396	575	355	512	742	1193	635	921	1480	1					
1100	688	795	833	459	525	211	592	679	709	735	842	880	459	665	396	592	859	1330	735	1066	1650	1					
1200	716	827	867	477	546	220	616	705	737	764	875	915	493	715	445	637	924	1495	790	1146	1855	2					
1300	745	860	902	495	567	228	639	732	766	793	908	950	546	792	479	705	1023	1608	875	1269	1995	2					
1400	773	892	935	513	587	236	663	758	793	822	941	984	583	846	542	754	1093	1822	935	1356	2260	2					
1500	801	924	968	530	607	244	685	784	820	850	973	1017	640	927	595	826	1198	1999	1025	1486	2480	2					
1600	828	956	1002	548	628	252	708	811	848	878	1006	1052	696	1009	635	899	1303	2132	1115	1617	2645	3					
1700	856	988	1035	566	648	261	731	837	875	907	1039	1086	750	1174	659	1056	1425	2256	1212	1730	2795	3					
1800	884	1020	1069	584	669	269	754	864	904	936	1072	1121	803	1136	716	1012	1467	2406	1255	1820	2985	3					
1900	912	1052	1102	602	689	277	777	890	930	964	1104	1154	855	1240	775	1104	1602	2603	1370	1987	3230	3					
2000	940	1084	1136	620	709	285	800	916	958	993	1137	1189	914	1325	882	1181	1712	2962	1465	2124	3675	4					
2100	969	1117	1170	638	730	294	824	943	986	1022	1170	1223	939	1362	910	1213	1										

Высота Ширина	110 мм																		160 мм			Количество вентиляторов				
	270 мм						380 мм						250 мм													
	Δt=50 °C			Δt=60 °C			Δt=70 °C			Δt=50 °C			Δt=60 °C			Δt=70 °C			Δt=50 °C							
min	mid	max	min	mid	max	min	mid	max	min	mid	max	min	mid	max	min	mid	max	min	mid	max	min	mid	max	min	mid	max
800	275	343	190	355	443	637	440	550	790	318	541	269	411	699	903	510	867	1120	318	541	269	1				
900	334	492	270	431	635	907	535	788	1125	387	658	329	500	850	1104	620	1054	1370	387	658	329	1				
1000	399	631	335	516	816	1124	640	1012	1395	418	711	374	540	918	1257	670	1139	1560	418	711	374	1				
1100	462	736	378	596	951	1269	740	1180	1575	484	822	418	625	1062	1402	775	1317	1740	484	822	418	1				
1200	521	821	431	673	1061	1447	835	1316	1795	521	886	468	673	1145	1572	835	1420	1950	521	886	468	2				
1300	574	828	444	742	1070	1491	920	1327	1850	574	976	504	742	1261	1693	920	1564	2100	574	976	504	2				
1400	649	916	490	838	1183	1644	1040	1468	2040	615	1045	571	794	1349	1918	985	1674	2380	615	1045	571	2				
1500	714	1031	542	923	1332	1822	1145	1653	2260	674	1146	626	870	1480	2104	1080	1836	2610	674	1146	626	2				
1600	680	1097	582	879	1417	1955	1090	1758	2425	733	1246	668	947	1610	2245	1175	1997	2785	733	1246	668	3				
1700	743	1124	602	959	1452	2023	1190	1802	2510	1267	2153	694	1636	2782	2329	2030	3451	2890	1267	2153	694	3				
1800	761	1196	644	983	1544	2164	1220	1916	2685	824	1400	754	1064	1809	2531	1320	2244	3140	824	1400	754	3				
1900	799	1263	682	1032	1631	2289	1280	2024	2840	902	1533	816	1165	1980	2740	1445	2456	3400	902	1533	816	3				
2000	846	1358	728	1092	1755	2446	1355	2177	3035	961	1634	929	1241	2110	3119	1540	2618	3870	961	1634	929	4				
2100	883	1475	786	1140	1905	2640	1415	2363	3275	989	1681	958	1278	2171	3216	1585	2694	3990	989	1681	958	4				
2200	927	1503	804	1197	1941	2700	1485	2408	3350	1030	1750	1032	1330	2261	3466	1650	2805	4300	1030	1750	1032	4				
2300	961	1606	856	1241	2074	2873	1540	2573	3565	1076	1830	1099	1390	2363	3691	1725	2932	4580	1076	1830	1099	4				
2400	1036	1687	899	1338	2179	3018	1660	2703	3745	1123	1909	1164	1451	2466	3909	1800	3060	4850	1123	1909	1164	4				
2500	1095	1743	938	1415	2251	3151	1755	2793	3910	1182	2010	1224	1527	2596	4111	1895	3221	5100	1182	2010	1224	4				
2600	1123	1806	967	1451	2333	3248	1800	2894	4030	1270	2157	1246	1640	2786	4183	2035	3457	5190	1270	2157	1246	4				
2700	1173	1877	1007	1515	2424	3381	1880	3008	4195	1320	2243	1301	1705	2897	4369	2115	3594	5420	1320	2243	1301	4				
2800	1217	1983	1060	1572	2561	3558	1950	3178	4415	1370	2325	1356	1769	3003	4554	2195	3726	5650	1370	2325	1356	4				
2900	1257	2061	1100	1624	2662	3696	2015	3303	4585	1420	2413	1412	1834	3117	4743	2275	3867	5885	1420	2413	1412	4				
3000	1301	2111	1132	1681	2727	3800	2085	3383	4715	1473	2503	1468	1902	3234	4929	2360	4012	6115	1473	2503	1468	5				
3100	1348	2223	1186	1741	2872	3982	2160	3563	4940	1526	2593	1524	1971	3350	5118	2445	4156	6350	1526	2593	1524	5				
3200	1392	2351	1247	1797	3037	4187	2230	3768	5195	1576	2678	1579	2035	3459	5303	2525	4292	6580	1576	2678	1579	5				
3300	1435	2389	1272	1854	3085	4272	2300	3828	5300	1626	2763	1634	2100	3569	5489	2605	4428	6810	1626	2763	1634	5				
3400	1479	2454	1309	1910	3170	4397	2370	3933	5455	1675	2848	1691	2164	3679	5678	2685	4564	7045	1675	2848	1691	5				
3500	1526	2507	1340	1971	3239	4502	2445	4018	5585	1728	2938	1746	2233	3795	5864	2770	4709	7275	1728	2938	1746	6				
3600	1566	2510	1352	2023	3243	4542	2510	4023	5635	1782	3028	1802	2301	3912	6053	2855	4853	7510	1782	3028	1802	6				
3700	1613	2553	1382	2084	3297	4643	2585	4091	5760	1831	3113	1858	2366	4021	6238	2935	4989	7740	1831	3113	1858	6				
3800	1657	2610	1415	2140	3371	4751	2655	4183	5895	1881	3199	1913	2430	4132	6424	3015	5126	7970	1881	3199	1913	6				
3900	1700	2663	1446	2196	3440	4856	2725	4268	6025	1934	3288	1969	2499	4248	6613	3100	5270	8205	1934	3288	1969	6				
4000	1747	2751	1490	2257	3553	5005	2800	4408	6210	1984	3373	2024	2563	4357	6799	3180	5406	8435	1984	3373	2024	6				
4100	1791	2825	1531	2313	3650	5142	2870	4528	6380	2037	3459	2081	2632	4468	6988	3265	5543	8670	2037	3459	2081	7				
4200	1835	3019	1618	2370	3899	5432	2940	4838	6740	2087	3543	2136	2696	4576	7173	3345	5678	8900	2087	3543	2136	7				
4300	1881	3097	1658	2430	4000	5569	3015	4963	6910	2137	3633	2191	2761	4693	7359	3425	5822	9130	2137	3633	2191	7				
4400	1922	3169	1698	2482	4093	5702	3080	5078	7075	2190	3723	2248	2829	4809	7548	3510	5967	9365	2190	3723	2248	7				
4500	1966	3247	1739	2539	4194	5839	3150	5203	7245	2240	3808	2303	2894	4919	7734	3590	6103	9595	2240	3808	2303	7				
4600	2012	3318	1778	2599	4286	5972	3225	5318	7410	2293	3898	2359	2962	5035	7923	3675	6247	9830	2293	3898	2359	7				
4700	2056	3396	1819	2656	4387	6109	3295	5443	7580	2343	3983	2412	3027	5145	8100	3755	6383	10050	2343	3983	2412	7				
4800	2103	3474	1860	2716	4488	6247	3370	5568	7750	2396	4073	2472	3095	5262	8302	3840	6528	10300	2396	4073	2472	8				
4900	2147	3543	1898	2773	4576	6375	3440	5678	7910	2446	4158	2526	3160	5371	8483	3920	6664	10525	2446	4158	2526	8				
5000	2190	3621	1940	2829	4677	6517	3510	5803	8085	2502	4254	2581	3232	5495	8669	4010	6817	10755	2502	4254	2581	8				

Высота Ширина	160 мм																		Количество вентиляторов							
	250 мм						270 мм						300 мм													
	Δt=60 °C			Δt=70 °C			Δt=50 °C			Δt=60 °C			Δt=70 °C			Δt=50 °C				Δt=60 °C			Δt=70 °C			
min	mid	max	min	mid	max	min	mid	max	min	mid	max	min	mid	max	min	mid	max	min	mid	max	min	mid	max	min	mid	max
800	411	699	903	510	867	1120	318	649	296	411	838	993	510	1040	1232	334	779	310	431	1006	1042	535	1248	1293	1	
900	500	850	1104	620	1054	1370	387	789	362	500	1019	1215	620	1264	1507	406	946	380	525	1222	1275	651	1516	1582	1	
1000	540	918	1257	670	1139	1560	418	852	412	540	1101	1383	670	1366	1716	439	1023	432	567	1321	1452	703	1639	1801	1	
1100	625	1062	1402	775	1317	1740	484	986	459	625	1273	1543	775	1580	1914	507	1183	482	655	1528	1619	813	1896	2009	1	
1200	673	1145	1572	835	1420	1950	521	1063	515	673	1373	1729	835	1704	2145	547	1275	540	706	1647	1815	876	2044	2252	2	
1300	742	1261	1693	920	1564	2100	574	1171	554	742	1512	1862	920	1876	2310	603	1405	582	779	1814	1955	966	2251	2425	2	
1400	794	1349	1918	985	1674	2380	615	1253	628	794	1618	2110	985	2008	2618	645	1503	660	833	1942	2215	1034	2409	2748	2	
1500	870	1480	2104	1080	1836	2610	674	1375	689	870	1776	2314	1080	2203	2871	708	1649	723	914	2130	2429	1134	2643	3014	2	
1600	947	1610	2245	1175	1997	2785	733	1495	735	947	1931	2469	1175	2396	3063	769	1794	772	994	2317	2592	1233	2875	3216	3	
1700	1636	2782	2329	2030	3451	2890	1267	2584	763	1636	3338	2562	2030	4141	3179	1330	3101	801	1718	4005	2690	2131	4969	3337	3	
1800	1064	1809	2531	1320	2244	3140	824	1680	829	1064	2170	2784	1320	2692	3454	865	2016	870	1117	2603	2923	1386	3230</			

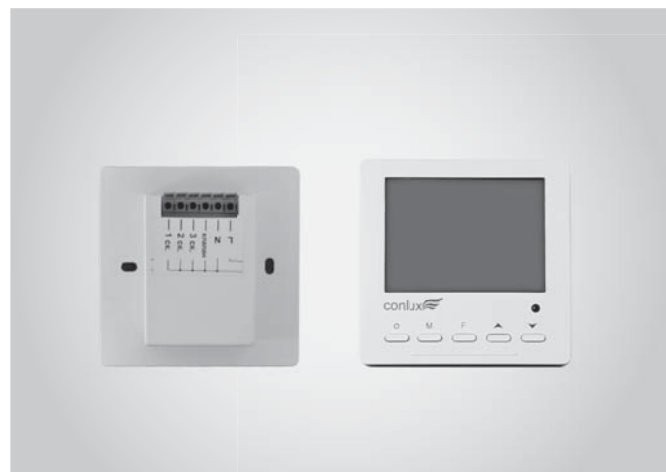

Термостат комнатный РТС-1-400  
для конвекторов RT Atrium 12В

Артикул: FL-W 301



Термостат комнатный с пультом  
ДУ РТСД-1-400 для конвекторов  
RT Atrium 12В

\* Инфракрасный пульт ДУ

Артикул: FL-W 301



Блок управления конвектором 12В  
на 7 вентиляторов ВРТ-90

Артикул: БУВ-12В





АГ16

СЕРТИФИКАТЫ:



[www.royal-thermo.ru](http://www.royal-thermo.ru)

ООО «РТР»  
601021, Владимирская область, г. Киржач,  
мкр. Красный Октябрь, ул. Первомайская, д.1  
[info@royal-thermo.ru](mailto:info@royal-thermo.ru)

Тел.: 8-800-500-0775

Версия 1/2020

